

Η σειρά αλουμινίου *Aloussystem 100inox* βασίζεται στα χαρακτηριστικά της *Aloussystem 100* και αποτελεί λύση για κατασκευές που απαιτούν ανοξείδωτο οδηγό για καλύτερη κύλιση του φύλλου. Συνεργάζεται με τα προφίλ της *Aloussystem 100* και χρησιμοποιεί το ίδιο πρεσάκι.

ΥΛΙΚΟ - ΚΑΤΕΡΓΑΣΙΑ

- Κράμα AA6060
- Θερμική κατεργασία - T5

ΑΝΟΞΕΙΔΩΤΟΣ ΟΔΗΓΟΣ

Ανοξείδωτος οδηγός υψηλής ποιότητας 316L

ΔΙΑΣΤΑΣΕΙΣ

Μέγιστες διαστάσεις φύλλου 1.20m X 2.40m

ΥΑΛΩΣΗ

Το σύστημα δέχεται υαλοπίνακες συνολικού πάχους έως 22mm.
Για πάχος υαλοπίνακα $\leq 10\text{mm}$ χρησιμοποιείται ειδικό προφίλ.

ΕΞΑΡΤΗΜΑΤΑ

Τα εξαρτήματα που χρησιμοποιούνται στη σειρά (λάστιχα, βουρτσάκια κλπ.) παράγονται από αναγνωρισμένους και πιστοποιημένους οίκους, εξασφαλίζοντας την άριστη ποιότητα και λειτουργικότητα του συστήματος.

ΥΛΙΚΑ ΣΤΕΓΑΝΩΣΗΣ

Προτείνεται να ζητούνται αναλυτικές πληροφορίες, από τους προμηθευτές, για τη συμβατότητα μεταξύ προφίλ αλουμινίου και στεγανοποιητικών υλικών.

ΥΛΙΚΑ ΚΑΘΑΡΙΣΜΟΥ

Υλικά με ουδέτερο pH ενδείκνυνται για τον καθαρισμό των κουφωμάτων.

ΚΑΤΑΣΚΕΥΕΣ

- Επάλληλα με ή χωρίς σίτα
- Παρασυρόμενα
- Αντικρυστά
- Χωνευτά



Aluminium series Alousystem **100inox** is based on the Alousystem **100** characteristics and is the ideal solution for structures that need inox bar fitted on the runner achieving a better, quite sash rolling. Works with Alousystem **100** profiles well and also uses the same perforation press.

MATERIAL - TEMPER

- Alloy AA6060
- T5

INOX BAR

High quality inox bar 316L

DIMENSIONS

Max sash dimensions 1.20m X 2.40m

GLASS PANES

Alousystem **100inox** series, can take glass panes up to 22mm.
For glass panes $\leq 10\text{mm}$ we should use a special secondary profile.

ACCESSORIES

Alousystem **100inox** uses only quality accessories from well known and certificated companies. This way we ensure the functionality and quality of the system in general.

INSULATION PRODUCTS

We suggest that asking specific informations from the suppliers it is necessary for determine the compatibility between aluminium and the insulation products.

CLEANING PRODUCTS

Products with neutral pH are proposed for the door and windows cleaning.

STRUCTURES

- Overlapping with or without mosquito screen
- Multi sash overlapping
- Opposites structures
- Flush fitted structures

Τιμές Δομικών Προφίλ για τον Τομέα Εφαρμογής των Οδηγιών IfBT*

Γενικά:

Αυτές οι Οδηγίες διέπουν την αξιολόγηση, από την επιβλέπουσα αρχή για τις κατασκευές, των μονωμένων προφίλ αλουμινίου όσον αφορά τη μακροπρόθεσμη ευστάθειά τους.

Η εφαρμογή τους αφορά κυρίως τους πολιτικούς μηχανικούς (στατικούς) και την επιβλέπουσα αρχή για τις κατασκευές. Για τις μεταλλικές δομικές κατασκευές, οι παραπάνω κανόνες παραμένουν ως επί το πλείστον αμετάβλητοι.

Τομέας Εφαρμογής:

Ο τομέας εφαρμογής περιορίζεται στα κύρια φέροντα στοιχεία (κολώνες, ταφ κλπ.) των παραθύρων και των πορτών επ' αυτών, σύμφωνα με το πρότυπο DIN 18056 για επιτρεπόμενο βέλος κάμψης L/300, μεταξύ των στηριγμάτων, λαμβάνοντας υπ' όψη την ανεμοπίεση, τη θέση καθώς και το ύψος του κτιρίου.

Συνέπειες για τους Κατασκευαστές Συστημάτων:

Στα έγγραφα τεκμηρίωσης των πωλήσεων τους, οι κατασκευαστές συστημάτων υποδεικνύουν τις ενεργές ροπές αδρανείας για τα προφίλ τους και τις προδιαγραφές σχετικά με τα μέγιστα επιτρεπόμενα μεγέθη φύλλων.

Σε αντίθεση με τις προηγούμενες πρακτικές, οι ροπές αδρανείας των προφίλ που εμπίπτουν στο αντικείμενο των Οδηγιών θα πρέπει να υποδεικνύονται σε σχέση με το πλάτος στήριξής τους. Καθώς το αποτέλεσμα των σύνθετων χαρακτηριστικών έχει ήδη ληφθεί υπόψη, τα στοιχεία αυτά θα ανταποκρίνονται σε κάθε περίπτωση στις απαιτήσεις των Οδηγιών.

Συνέπειες για τους Κατασκευαστές Μεταλλικών Κατασκευών:

Η εκ των προτέρων διαστασιολόγηση επιτυγχάνεται με τον οικείο τρόπο, χρησιμοποιώντας τις τιμές των πινάκων που δίδουν οι κατασκευαστές συστημάτων:

- Εκτός του πεδίου εφαρμογής των Οδηγιών θα πρέπει να χρησιμοποιούνται οι αντίστοιχες αναφερόμενες τιμές ροπών αδρανείας
- Εντός του πεδίου εφαρμογής των Οδηγιών θα πρέπει να επιλέγονται οι τιμές ροπών αδρανείας σε συνάρτηση με το πλάτος φόρτισης.

Καθώς το αποτέλεσμα της συνιστάμενης ελαστικότητας έχει ήδη ληφθεί υπόψη σε αυτά τα στοιχεία, θα είναι σε κάθε περίπτωση δυνατόν να πραγματοποιηθεί δομικός υπολογισμός.

Περίληψη:

Οι Οδηγίες IfBT παρέχουν στη βιομηχανία μεταλλικών κατασκευών μια μέθοδο υπολογισμού για τα μονωμένα σύνθετα προφίλ. Όλα τα προηγούμενα βοηθήματα για την εκ των προτέρων διαστασιολόγηση μπορούν να συνεχίσουν να χρησιμοποιούνται. Η μόνη διαφορά έγκειται στην επιλογή των προφίλ, η οποία πλέον εξαρτάται από τον τομέα χρήσης. Αν εμπίπτουν στο πεδίο εφαρμογής των Οδηγιών, έγκυρες είναι οι ενεργές τιμές ροπών αδρανείας σε συνάρτηση με το πλάτος φόρτισης.

Η λεπτομερής επιβεβαίωση της απαιτούμενης ροπής αδρανείας και οι τάσεις που προκύπτουν βάσει της θεωρίας της συνιστάμενης ελαστικότητας δεν αφορούν τους κατασκευαστές μεταλλικών κατασκευών. Αυτό θα υπερέβαινε τις διαθέσιμες δυνατότητές τους και θα είχε ως αποτέλεσμα αδικαιολόγητες χρεώσεις για τις υπηρεσίες τους.

* Το πλήρες κείμενο των Οδηγιών Απόδειξης της Ευστάθειας Μεταλλικών-Πλαστικών Σύνθετων Προφίλ (Οδηγίες IfBT) έχει δημοσιευτεί στο Πληροφοριακό Δελτίο του Ινστιτούτου Τεχνολογίας Κατασκευών, 17 (1986), Αρ. 6. σελ. 197-200.

Structural Profile Values for the Area of Application of the IfBT Guideline*

General:

This Guideline regulates the evaluation by the construction supervisory authority of insulated aluminum profiles in terms of their long-term stability.

Their application concerns primarily structural engineers and the construction supervisory authority. For metal construction operations, the previous rules remain by and large unchanged.

Area of Applicability:

The area of applicability is restricted to the main bearing elements (mullions, T shape transoms, etc.) of windows and doors, as per DIN 18056, for a permissible deflection of $L/300$ in the distance between supports, considering the wind pressure, position and height of the building.

Implications for the System Manufacturer:

In their sales documentation, system manufacturers indicate effective moments of inertia for their profiles and specifications regarding maximum permissible wing sizes.

Unlike previous practice, the moments of inertia for the profiles within the scope of the Guideline are to be indicated in relation to their support width. Since the effect of the composite characteristics has already been taken into account in this regard, these details will in any case fulfill the requirements of the Guideline.

Implications for Metal Builders:

The pre-dimensioning is accomplished in the familiar manner, using the tabular values of the system manufacturers:

- Outside the scope of the Guideline, the accordingly labeled moments of inertia are to be used;
- Within the scope of the Guideline, moments of inertia dependent on the load width should be selected.

Since the effect of the elastic composite has already taken into account in these figures, a structural calculation will in any case be possible.

Summary:

The IfBT Guideline provides the metal construction industry with a calculation method for insulated composite profiles. All previous aids for pre-dimensioning can also still be used. The only difference is in the choice of profiles, which is now dependent on the area of use. If they fall within the scope of the Guideline, the load-dependent effective moments of inertia are authoritative.

A detailed ascertainment of the requisite moment of inertia and the tensions occurring under the theory of elastic combination is not the concern of the metal builders; that would exceed available capacities and result in unjustified costs for their services.

*The complete text of the Guideline for Proof of Stability of Metal-Plastic Composite Profiles (IfBT Guideline) is published in the Information Bulletin of the Institute for Construction Technology, 17 (1986), No. 6, pp. 197-200.

Επιβεβαίωση των Απαιτούμενων Ροπών Αδράνειας J_x για Ενδιάμεσους Παραστάτες (ΤΑΦ) και Δοκούς (ΚΟΛΩΝΕΣ)

Ascertainment of the Required Inertial Moments J_x for Mullions and Transoms

1. Η μέτρηση επιτυγχάνεται σύμφωνα με το πρότυπο DIN 18056 για επιτρεπόμενο βέλος κάμψεως $L/300$, μεταξύ των στηριγμάτων, σύμφωνα με τον Πίνακα, λαμβάνοντας υπόψη το φορτίο του ανέμου, τη θέση καθώς και το ύψος του κτιρίου.

Παράδειγμα φορτίου: Ελεύθερα στηριζόμενη δοκός σε 2 στύλους, τραπεζοειδές ή τριγωνικό φορτίο.

The measurement is accomplished as per DIN 18056 for a permissible deflection of $L/300$ in the distance between supports as per Table, taking into account the requisite wind load, position and height of the building. Load example: Freely supported beam on 2 supports, trapezoidal or triangular load.

2. Αν η Ροπή Αδράνειας J_x πρέπει να επιβεβαιωθεί για οποιαδήποτε κάμψη πλην της $L/300$, π.χ. 8mm μεταξύ των άκρων των υαλοπινάκων, η υπολογιζόμενη ροπή αδράνειας θα πρέπει να διορθώνεται με τον συντελεστή:

If Inertial Moments J_x is to be ascertained for any flexure other than $L/300$, e.g., 8mm between the edges of the panes, the inertia thus ascertained should be corrected by the factor:

$$\frac{L}{300 \times f_p}$$

3. Σε περίπτωση που το πλαίσιο χωρίζεται από ταφ, η απαιτούμενη ροπή αδράνειας πρέπει να διορθωθεί με τον ακόλουθο συντελεστή

If the casement is divided by a T shape transom the requisite inertial value must be corrected by this factor

$$\frac{L}{300 \times f_p} \left(\frac{L_1}{L} \right)^2$$

ο οποίος λαμβάνει υπόψη τη μεγαλύτερη διάσταση L_1 , του υαλοπίνακα που θα χρησιμοποιηθεί στο πλαίσιο.

where the inertial limitation is to be considered for the longest glass edge L_1 , of the partial section.

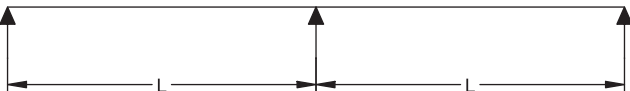
Σύστημα δομικής ευστάθειας Structural stability system	Συντελεστής διόρθωσης Correction factor
Ενδιάμεσοι παραστάτες υποστηριζόμενοι και στις δύο πλευρές (δοκός ενός πεδίου) Mullions supported on both sides (single-field beam) 	1.0
Ενδιάμεσοι παραστάτες υποστηριζόμενοι και στις δύο πλευρές (δοκός δύο πεδίων), συνεχείς, άκαμπτοι στην μεσαία περιοχή υποστήριξης Mullions supported on both sides (two-field beam) continuous, flexurally stiff over medial support 	0.6

Ο συντελεστής διόρθωσης εξαρτάται από το σύστημα δομικής ευστάθειας
Correction factor dependent on structural stability system.



Πίνακας επιβεβαίωσης Ροπών Αδρανείας / Table for Ascertainning Inertial Moments

Με κάμψη 1/300 διαστήματος υποστήτη / At a flexure of 1/300 of trestle interval

Παρατήρηση: Ο Πίνακας έχει συνταχθεί για φορτίο ανέμου 0.5 kN/m². Για διαφορετικά φορτία ανέμου θα πρέπει να γίνεται μετατροπή.
Note: The Table is designed for a wind load of 0.5 kN/m². For changed wind loads, a conversion must be undertaken

Αλουμίνιο (E = 7 x 10⁴ kN/cm²) flexure f = 1/300 L
Aluminium
Επιβεβαίωση απαιτούμενης ροπής αδράνειας J (cm⁴)
Ascertainment of requisite inertia J (cm⁴)

Υψος/Height cm	30	35	40	45	50	55	60	65	70	75	80	85	90	95	100	105	110	115	120	125	130	135	140	145	150	
100	0.72	0.79	0.85	0.88	0.90																					
105	0.84	0.94	1.01	1.06	1.08																					
110	0.99	1.10	1.19	1.25	1.29	1.31																				
115	1.14	1.27	1.38	1.47	1.52	1.56																				
120	1.31	1.47	1.60	1.71	1.79	1.84	1.85																			
125	1.49	1.68	1.84	1.97	2.07	2.14	2.18																			
130	1.69	1.90	2.09	2.26	2.38	2.48	2.53	2.55																		
135	1.90	2.15	2.37	2.56	2.72	2.84	2.92	2.96																		
140	2.13	2.42	2.68	2.90	3.09	3.24	3.34	3.41	3.43																	
145	2.38	2.71	3.00	3.26	3.48	3.66	3.80	3.89	3.94																	
150	2.65	3.02	3.35	3.65	3.91	4.13	4.30	4.42	4.50	4.52																
155	2.93	3.35	3.73	4.07	4.37	4.62	4.83	4.99	5.09	5.15																
160	3.24	3.70	4.13	4.51	4.86	5.15	5.40	5.60	5.74	5.82	5.85															
165	3.56	4.08	4.55	4.99	5.38	5.72	6.01	6.25	6.43	6.55	6.61															
170	3.91	4.48	5.01	5.50	5.94	6.33	6.67	6.95	7.17	7.33	7.43	7.46														
175	4.28	4.90	5.49	6.04	6.53	6.98	7.36	7.69	7.95	8.16	8.30	8.37														
180	4.67	5.36	6.00	6.61	7.26	7.66	8.10	8.49	8.80	9.05	9.23	9.34	9.37													
185	5.08	5.83	6.55	7.22	7.83	8.39	8.89	9.33	9.70	9.99	10.22	10.37	10.45													
190	5.51	6.34	7.12	7.86	8.54	9.16	9.72	10.22	10.65	11.00	11.28	11.48	11.60	11.64												
195	5.97	6.87	7.73	8.53	9.28	9.98	10.60	11.16	11.65	12.06	12.39	12.65	12.81	12.90												
200	6.46	7.43	8.37	9.25	10.07	10.84	11.53	12.16	12.71	13.19	13.58	13.89	14.11	14.24	14.29											
205	6.97	8.03	9.04	10.00	10.90	11.74	12.51	13.21	13.83	14.37	14.83	15.20	15.48	15.66	15.76											
210	7.50	8.65	9.74	10.79	11.77	12.69	13.55	14.32	15.02	15.63	16.35	16.58	16.92	17.17	17.32	17.36										
215	8.06	9.30	10.49	11.62	12.69	13.7	14.63	15.48	16.26	16.95	17.54	18.04	18.45	18.76	18.96	19.07										
220	8.65	9.98	11.26	12.49	13.65	14.75	15.77	16.71	17.56	18.33	19.01	19.58	20.06	20.43	20.70	20.86	20.92									
225	9.27	10.70	12.08	13.4	14.66	15.85	16.96	17.99	18.94	19.79	20.54	21.20	21.75	22.19	22.53	22.76	22.87									
230	9.91	11.45	12.93	14.36	15.71	17.00	18.21	19.34	20.37	21.31	22.16	22.89	23.53	24.05	24.46	24.75	24.93	24.99								
235	10.58	12.23	13.82	15.35	16.82	18.21	19.52	20.74	21.88	22.91	23.85	24.67	25.39	25.99	26.48	26.85	27.09	27.21								
240	11.28	13.04	14.75	16.39	17.97	19.47	20.89	22.22	23.45	24.59	25.62	26.54	27.34	28.03	28.60	29.05	29.37	29.56	29.62							
245	12.02	13.90	15.72	17.48	19.17	20.78	22.31	23.75	25.09	26.33	27.47	28.48	29.39	30.17	30.82	31.35	31.75	32.02	32.15							
250	12.78	14.78	16.73	18.61	20.43	22.16	23.80	25.36	26.81	28.16	29.40	30.52	31.52	32.40	33.15	33.77	34.25	34.60	34.81	34.88						
255	13.57	15.71	17.78	19.79	21.73	23.59	25.35	27.03	28.60	30.06	31.41	32.64	33.75	34.73	35.58	36.29	36.87	37.30	37.59	37.73						
260	14.4	16.67	18.88	21.02	23.09	25.08	26.07	28.77	30.46	32.05	33.51	34.86	36.08	37.17	38.12	38.93	39.60	40.12	40.50	40.73	40.80					
265	15.26	17.67	20.02	22.30	24.50	26.62	28.65	30.58	32.40	34.1	35.70	37.17	38.51	39.71	40.77	41.69	42.46	43.08	43.54	43.86	44.00					
270	16.15	18.71	21.2	23.62	25.97	28.23	30.40	32.46	34.42	36.26	38.00	39.57	41.03	42.35	43.53	44.56	45.43	46.16	46.72	47.13	47.37	47.45				
275	17.08	19.79	22.43	25.01	27.50	29.90	32.21	34.42	36.52	38.50	40.35	42.07	43.66	45.10	46.40	47.55	48.54	49.37	50.03	50.54	50.87	51.04				
280	18.04	20.9	23.71	26.44	29.08	31.64	34.10	36.45	38.69	40.82	42.81	44.67	46.39	47.96	49.39	50.65	51.76	52.71	53.49	54.09	54.53	54.79	54.88			
285	19.04	22.06	25.03	27.92	30.72	33.44	36.05	38.56	40.95	43.22	45.36	47.37	49.23	50.94	52.49	53.89	55.12	56.19	57.08	57.80	58.34	58.70	58.88			
290	20.07	23.27	26.4	29.45	32.43	35.3	38.08	40.75	43.30	45.72	48.01	50.16	52.17	54.02	55.72	57.25	58.61	59.81	60.82	61.66	62.31	62.78	63.06	63.15		
295	21.14	24.51	27.82	31.04	34.19	37.24	40.18	43.01	45.73	48.31	50.76	53.07	55.22	57.23	59.07	60.74	62.24	63.56	64.71	65.66	66.43	67.01	67.40	67.59		
300	22.24	25.80	29.28	32.69	36.01	39.24	42.35	45.36	48.24	50.99	53.61	56.07	58.39	60.55	62.54	64.36	66.00	67.46	68.70	69.83	70.72	71.42	71.92	72.22	72.32	

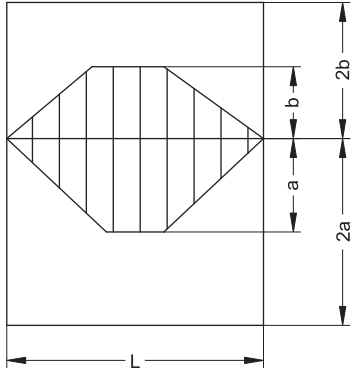

L = Διάστημα υποστήτη σε cm
Support interval in cm
a = Πλάτος φορτίου σε cm
Load width in cm
b = Πλάτος φορτίου σε cm
Load width in cm

* κανονικές εφαρμογές/normal structures

Υψος/Height cm

Υπολογισμός Απαιτούμενου Πάχους Υαλοπίνακα

Determination of the Required Glass Pane Thickness

Το απαιτούμενο πάχος απλού τζαμιού υπολογίζεται από τις παρακάτω σχέσεις:

The required pane thickness is given by the following equations:

1. For $H/L \leq 3$

$$t = \sqrt{\frac{10 \times L \times H \times p}{72}} \text{ (mm)}$$

2. For $H/L > 3$

$$t = \frac{L \times \sqrt{10 \times p}}{4.9} \text{ (mm)}$$

όπου/where:

t = Ελάχιστο θεωρητικό πάχος mm

Minimum theoretical thickness

p = Ανεμοπίεση/Wind pressure KN/m^2

L = Η μικρότερη διάσταση του τζαμιού m

The smallest dimension of the glass pane

H = Η μεγαλύτερη διάσταση του τζαμιού m

The largest dimension of the glass pane

Σε περίπτωση που γίνει επιλογή διπλού θερμομονωτικού τζαμιού, το συνολικό πάχος των δύο τζαμιών είναι το πάχος του απλού τζαμιού που βρίσκεται με τους παραπάνω τύπους πολλαπλασιαζόμενο με το 1.5, ενώ για το τριπλό τζάμι με 1.7. Για το βάρος του τζαμιού ισχύει 0.25 KN/m^2 .

In the case of selection of double thermal insulating glazing, the total thickness of the glazing is equal to the thickness of a single glass pane (evaluated using the above equations) multiplied by 1.5, while for triple glazing by 1.7. The specific weight of glass is 0.25 KN/m^2 .

Προσδιορισμός Απαιτούμενης Ροπής Αδράνειας

Determination of the Required Moment of Inertia

Παράδειγμα 1

Example 1

Κατασκευή δίφυλλου επάλληλου

Double sash overlapping construction

Ύψος εγκατάστασης 0-8m

Φορτίο ανέμου 0.6 KN/m^2

Ύψος παραθύρου $L = 2200 \text{ mm}$

Μέγιστη κάμψη μονωτικού υαλοπίνακα $f_p = 8 \text{ mm}$

Installation height 0-8m

Wind load 0.6 KN/m^2

Window height $L = 2200 \text{ mm}$

Max. flexure of insulating glass pane $f_p = 8 \text{ mm}$

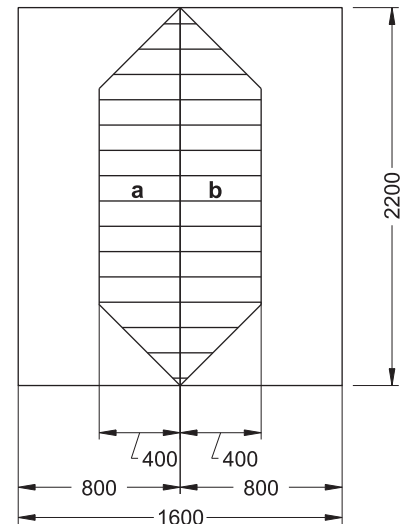

Ροπή αδράνειας σύμφωνα με τον Πίνακα
Inertia as per Table

Πλάτος φόρτισης Load width	Ροπή Αδράνειας Inertia
a=40cm	11.26 cm^4
b=40cm	11.26 cm^4
$J_x = J_a + J_b =$	22.6 cm^4









Συντελεστής διόρθωσης για το άκρο του υαλοπίνακα





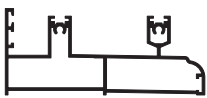

Correction factor for edge of pane



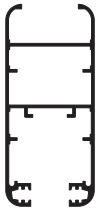
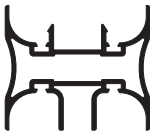
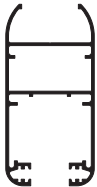

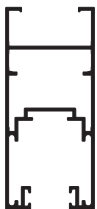
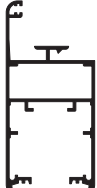





$$\frac{L}{300 \times f_p} = \frac{220}{300 \times 0.8} = 0.92, < 1$$



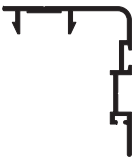



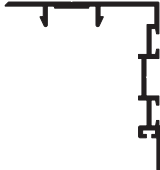





Εφόσον ο συντελεστής διόρθωσης είναι < 1 δεν απαιτείται αύξηση της απαιτούμενης ροπής αδράνειας.
Since the correction factor is < 1 no correction required.



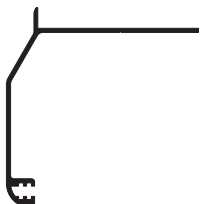

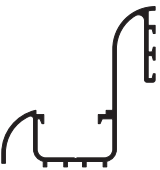





Μπορεί να χρησιμοποιηθεί/Can be used: φύλλο/sash profile No. 105 με/with $J_y: 11.3 \text{ cm}^4$ και/and $J_x: 31.4 \text{ cm}^4$
γάτζος/clip on hook No. 113 με/with $J_y: 5.1 \text{ cm}^4$ και/and $J_x: 1 \text{ cm}^4$

ΚΩΔΙΚΟΣ CODE	ΠΕΡΙΓΡΑΦΗ DESCRIPTION	ΠΡΟΦΙΛ PROFILE	ΚΩΔΙΚΟΣ CODE	ΠΕΡΙΓΡΑΦΗ DESCRIPTION	ΠΡΟΦΙΛ PROFILE
161	Μονός οδηγός Single runner 572gr/m		160	Τριπλός οδηγός για τζάμι - σίτα - πατζούρι Triple runner for glass - mosquito screen - shutter 1322gr/m	
154	Πρόσθετος οδηγός Additional runner 416gr/m		156	Τριπλός οδηγός για επάλληλο με σίτα έξω Triple runner for double sash overlapping with mosquito screen 1361gr/m	
179	Πρόσθετος οδηγός Additional runner 745gr/m				
155	Διπλός οδηγός για τζάμι - πατζούρι ή επάλληλο Double runner for glass - shutter or double sash overlapping 980gr/m				
162	Διπλός οδηγός για τζάμι - πατζούρι ή επάλληλο Double runner for glass - shutter or double sash overlapping 1385gr/m				
166	Διπλός οδηγός για τζάμι - σίτα. Συνεργάζεται με το φύλλο σίτας Νο. 125 Double runner for glass - mosquito screen. Fits with sash profile for mosquito screen No. 125 906gr/m				
157	Τριπλός οδηγός για τρίφυλλο επάλληλο Triple runner for triple sash overlapping 1449gr/m				

ΚΩΔΙΚΟΣ CODE	ΠΕΡΙΓΡΑΦΗ DESCRIPTION	ΠΡΟΦΙΛ PROFILE	ΚΩΔΙΚΟΣ CODE	ΠΕΡΙΓΡΑΦΗ DESCRIPTION	ΠΡΟΦΙΛ PROFILE
105	Φύλλο για τζάμι - πατζούρι Sash profile for glass - shutter 1185gr/m		152N	Μπινί φύλλου για τζάμι - πατζούρι Clip on central profile for glass - shutter sash 753gr/m	
127	Φύλλο για τζάμι - πατζούρι Sash profile for glass - shutter 1028gr/m		165	Μπινί φύλλου σίτας Clip on central profile for mosquito screen sash 324gr/m	
181	Φύλλο για τζάμι-πατζούρι. Μόνο για επάλληλα & μονόφυλλα χωνευτά Sash profile for glass - shutter. Only for overlapping & flash fitted single sash 1264gr/m				
169	Φύλλο για τζάμι. Συνεργάζεται με το πηγάκι Νο. 170 Sash profile for glass. Fits with glazing bead No. 170 1170gr/m				
106	Φύλλο για σίτα Sash profile for mosquito screen 707gr/m				
141	Φύλλο για σίτα Sash profile for mosquito screen 767gr/m				
125	Φύλλο για σίτα Sash profile for mosquito screen 741gr/m				

ΚΩΔΙΚΟΣ CODE	ΠΕΡΙΓΡΑΦΗ DESCRIPTION	ΠΡΟΦΙΛ PROFILE	ΚΩΔΙΚΟΣ CODE	ΠΕΡΙΓΡΑΦΗ DESCRIPTION	ΠΡΟΦΙΛ PROFILE
113	Γάτζος φύλλου No. 105 & No. 169 <i>Clip on hook for sash No. 105 & No. 169</i> 428gr/m		174	Προφίλ σύνδεσης για οδηγούς με κάσες <i>Joint profile for additional structures</i> 393gr/m	
171	Γάτζος φύλλου No. 105 & No. 169 <i>Clip on hook for sash No. 105 & No. 169</i> 476gr/m		178	Προφίλ σύνδεσης για επικαθήμενα ρολλά <i>Joint profile for non external shutters</i> 356gr/m	
123	Γάτζος φύλλου No. 127 <i>Clip on hook for sash No. 127</i> 378gr/m		170	Πηχάκι τζαμιού. Συνεργάζεται με το φύλλο τζαμιού No. 169 <i>Glazing bead. Fits with sash profile No. 169</i> 280gr/m	
172	Γάτζος φύλλου No. 127 <i>Clip on hook for sash No. 127</i> 450gr/m		110	Προφίλ στεγάνωσης φύλλων για χωνευτά <i>Sealing profile for sashes for flush fitted constructions</i> 311gr/m	
182	Γάτζος φύλλου No. 181 <i>Clip on hook for sash No. 181</i> 447gr/m		146	Πρόσθετο προφίλ στεγάνωσης για σίτα No. 106 & No. 141 <i>Additional sealing profile for mosquito screen No. 106 & No. 141</i> 147gr/m	

ΚΩΔΙΚΟΣ CODE	ΠΕΡΙΓΡΑΦΗ DESCRIPTION	ΠΡΟΦΙΛ PROFILE	ΚΩΔΙΚΟΣ CODE	ΠΕΡΙΓΡΑΦΗ DESCRIPTION	ΠΡΟΦΙΛ PROFILE
158	Αρμοκάλυπτρο Decorative cover 202gr/m		142	Κάλυμα για σίτα No. 141 Cover for mosquito screen No. 141 98gr/m	
167	Αρμοκάλυπτρο Decorative cover 452gr/m		175	Κάλυμα για γάτζο No. 171 & No. 172 Cover for clip on hook No. 171 & No. 172 52gr/m	
135	Αρμοκάλυπτρο για επικαθήμενα ρολλά Decorative cover for non external shutters 388gr/m		121	Κάλυμα για αρμοκάλυπτρο No. 122 Cover for decorative cover No. 122 111gr/m	
159	Αρμοκάλυπτρο για επικαθήμενα ρολλά Decorative cover for non external shutters 474gr/m		145	Κάλυμα για χώρισμα No. 144 Cover for transom No. 144 153gr/m	
122	Αρμοκάλυπτρο για χωνευτά & εξωτερικά Decorative cover for flush fitted & external constructions 567gr/m		112	Κούμπωμα για μονό τζάμι Clip for single glass 245gr/m	
			1119	Κούμπωμα για κινητή περσίδα Clip for moving louver 224gr/m	
			613	Κούμπωμα για οβαλίνα. Συνεργάζεται με το εξάρτημα 023001 Clip for oval shutter profile. Fits with accessorie 023001 258gr/m	

ΚΩΔΙΚΟΣ CODE	ΠΕΡΙΓΡΑΦΗ DESCRIPTION	ΠΡΟΦΙΛ PROFILE	ΚΩΔΙΚΟΣ CODE	ΠΕΡΙΓΡΑΦΗ DESCRIPTION	ΠΡΟΦΙΛ PROFILE
Γ116	Περσίδα μονή Single louver profile 476gr/m		Γ148	Προφίλ για κινητή περσίδα Moving louver profile 544gr/m	
Γ124	Περσίδα μονή Single louver profile 474gr/m		Γ149	Τελείωμα για κινητή περσίδα Ending for moving louver 446gr/m	
Γ176	Περσίδα μονή Single louver profile 436gr/m		Γ480	Οβαλίνα για σταθερή περσίδα Oval profile for fixed louver 405gr/m	
Γ140	Περσίδα μονή Single louver profile 521gr/m				
Γ180	Περσίδα μονή Single louver profile 442gr/m				
Γ241	Περσίδα διπλή Double louver profile 649gr/m				
Γ128	Περσίδα τριπλή Triple louver profile 850gr/m				

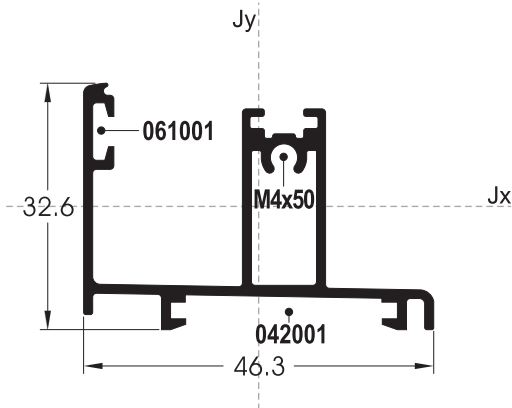

ΚΩΔΙΚΟΣ/CODE	161	ΒΑΡΟΣ/WEIGHT	572gr/m
ΠΕΡΙΓΡΑΦΗ/DESCRIPTION			
Μονός οδηγός Single runner			
Jx: 1.8cm ⁴		Jy: 4.1cm ⁴	

ΣΤΟΠΕΡ STOPPER	090006
--------------------------	---------------

ΚΩΔΙΚΟΣ/CODE	154	ΒΑΡΟΣ/WEIGHT	416gr/m
ΠΕΡΙΓΡΑΦΗ/DESCRIPTION			
Πρόσθετος οδηγός Additional runner			
Jx: 1.4cm ⁴		Jy: 1.8cm ⁴	

ΕΛΑΣΤΙΚΟΣ ΤΑΚΟΣ ΣΤΕΓΑΝΩΣΗΣ SEALING ELASTIC GASKET	014100
ΣΤΟΠΕΡ STOPPER	090000

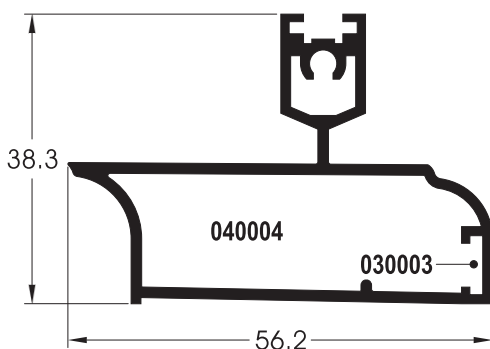
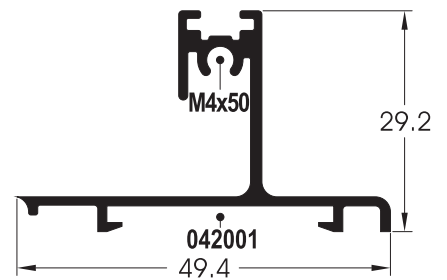

ΚΩΔΙΚΟΣ/CODE	179	ΒΑΡΟΣ/WEIGHT	745gr/m
ΠΕΡΙΓΡΑΦΗ/DESCRIPTION			
Πρόσθετος οδηγός Additional runner			
Jx: 3.8cm ⁴		Jy: 6.1cm ⁴	

ΕΛΑΣΤΙΚΟΣ ΤΑΚΟΣ ΣΤΕΓΑΝΩΣΗΣ SEALING ELASTIC GASKET	014102
ΣΤΟΠΕΡ STOPPER	090000

ΠΡΟΦΙΛ PROFILE	ΜΗΚΟΣ LENGTH (mm)	ΓΩΝΙΑ ΣΥΝΔΕΣΗΣ CORNER CLEAT			ΒΟΥΡΤΣΑΚΙ BRUSH	ΓΩΝΙΑ ΕΠΙΠΕΔΟΤΗΤΑΣ ALIGNMENT CORNER	ΛΑΣΤΙΧΟ GASKET
		ΕΞΩΤΕΡΙΚΗ OUTER	ΕΣΩΤΕΡΙΚΗ INNER	ΔΙΑΣΤΑΣΕΙΣ(mm) DIMENSIONS(mm)			
161	6000		042001	29.5x2	061001		
154	6000		042001	29.5x2			
179	6000		040004	28.5x14.5		030003	

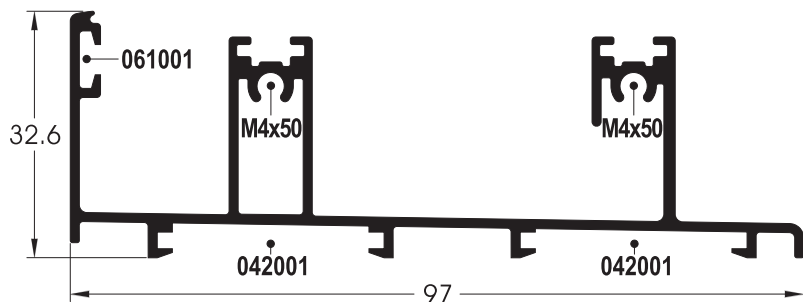

ΚΩΔΙΚΟΣ/CODE	ΒΑΡΟΣ/WEIGHT
155	980gr/m
ΠΕΡΙΓΡΑΦΗ/DESCRIPTION	
Διπλός οδηγός για τζάμι - πατζούρι ή επάλληλο Double runner for glass - shutter or double sash overlapping	
Jx: 3.3cm ⁴	Jy: 32.2cm ⁴

ΕΛΑΣΤΙΚΟΣ ΤΑΚΟΣ ΣΤΕΓΑΝΩΣΗΣ SEALING ELASTIC GASKET	014100
ΣΤΟΠΕΡ STOPPER	090000

ΚΩΔΙΚΟΣ/CODE	ΒΑΡΟΣ/WEIGHT
162	1385gr/m
ΠΕΡΙΓΡΑΦΗ/DESCRIPTION	
Διπλός οδηγός για τζάμι - πατζούρι ή επάλληλο Double runner for glass - shutter or double sash overlapping	
Jx: 7.6cm ⁴	Jy: 48.1cm ⁴

ΕΛΑΣΤΙΚΟΣ ΤΑΚΟΣ ΣΤΕΓΑΝΩΣΗΣ SEALING ELASTIC GASKET	014102
ΣΤΟΠΕΡ STOPPER	090000

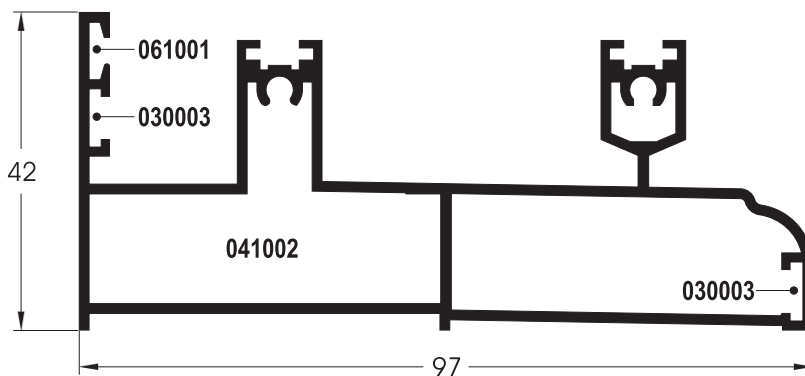

ΠΡΟΦΙΛ PROFILE	ΜΗΚΟΣ LENGTH (mm)	ΓΩΝΙΑ ΣΥΝΔΕΣΗΣ CORNER CLEAT			ΒΟΥΡΤΣΑΚΙ BRUSH	ΓΩΝΙΑ ΕΠΙΠΕΔΟΤΗΤΑΣ ALIGNMENT CORNER	ΛΑΣΤΙΚΟ GASKET
		ΕΞΩΤΕΡΙΚΗ OUTER	ΕΣΩΤΕΡΙΚΗ INNER	ΔΙΑΣΤΑΣΕΙΣ (mm) DIMENSIONS (mm)			
155	6000	042001	042001	29.5x2	061001		
162	6000		041002	46.1x13.6	061001	030003	

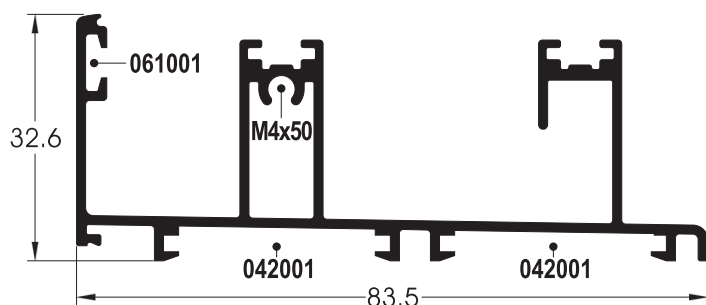

ΚΩΔΙΚΟΣ/CODE	166	ΒΑΡΟΣ/WEIGHT	906gr/m
ΠΕΡΙΓΡΑΦΗ/DESCRIPTION			
Διπλός οδηγός για τζάμι - σίτα. Συnergάζεται με το φύλλο σίτας No. 125 <i>Double runner for</i> <i>glass - mosquito screen.</i> <i>Fits with sash profile</i> <i>for mosquito screen No. 125</i>			
Jx: 3.1cm ⁴	Jy: 22.2cm ⁴		

ΣΤΟΠΕΡ STOPPER	090008
-------------------	--------

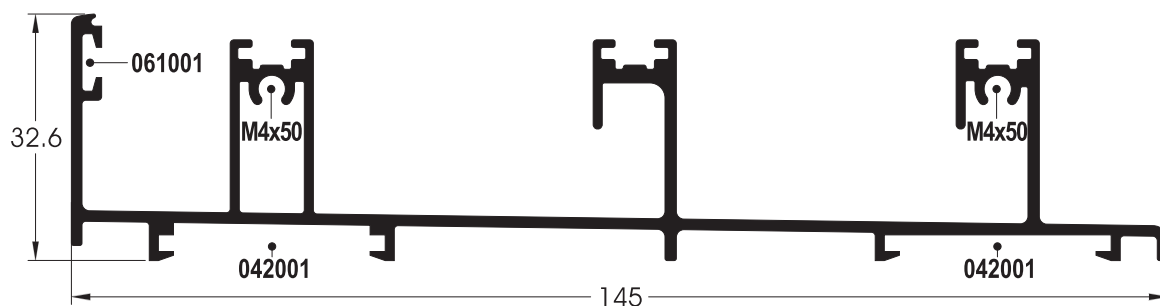

ΚΩΔΙΚΟΣ/CODE	157	ΒΑΡΟΣ/WEIGHT	1449gr/m
ΠΕΡΙΓΡΑΦΗ/DESCRIPTION			
Τριπλός οδηγός για τρίφυλλο επάλληλο <i>Triple runner for triple</i> <i>sash overlapping</i>			
Jx: 4.7cm ⁴	Jy: 109.6cm ⁴		

ΕΛΑΣΤΙΚΟΣ ΤΑΚΟΣ ΣΤΕΓΑΝΩΣΗΣ SEALING ELASTIC GASKET	014100
ΣΤΟΠΕΡ STOPPER	090000 090000

ΠΡΟΦΙΛ PROFILE	ΜΗΚΟΣ LENGTH (mm)	ΓΩΝΙΑ ΣΥΝΔΕΣΗΣ CORNER CLEAT			ΒΟΥΡΤΣΑΚΙ BRUSH	ΓΩΝΙΑ ΕΠΙΠΕΔΟΤΗΤΑΣ ALIGNMENT CORNER	ΛΑΣΤΙΧΟ GASKET
		ΕΞΩΤΕΡΙΚΗ OUTER	ΕΣΩΤΕΡΙΚΗ INNER	ΔΙΑΣΤΑΣΕΙΣ (mm) DIMENSIONS (mm)			
166	6000	042001	042001	29.5x2	061001		
157	6000	042001	042001	29.5x2	061001		

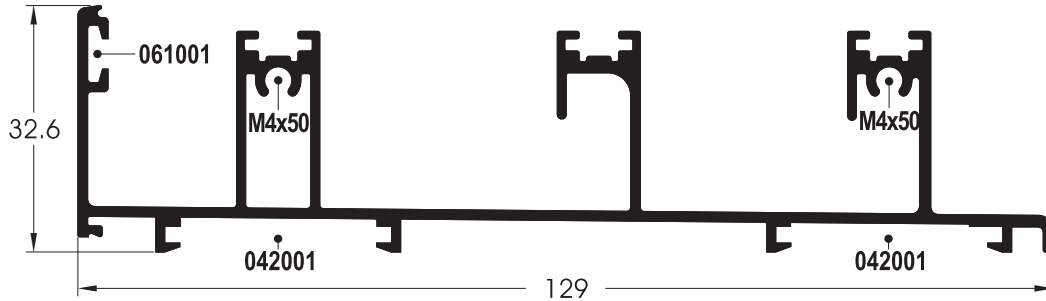

ΚΩΔΙΚΟΣ/CODE	160	ΒΑΡΟΣ/WEIGHT	1322gr/m
ΠΕΡΙΓΡΑΦΗ/DESCRIPTION			
Τριπλός οδηγός για τζάμι - σίτα - πατζούρι			
<i>Triple runner frame for glass - mosquito screen - shutter</i>			
Jx: 4.4cm ⁴	Jy: 78.9cm ⁴		
ΣΤΟΠΕΡ STOPPER	090002	090004	

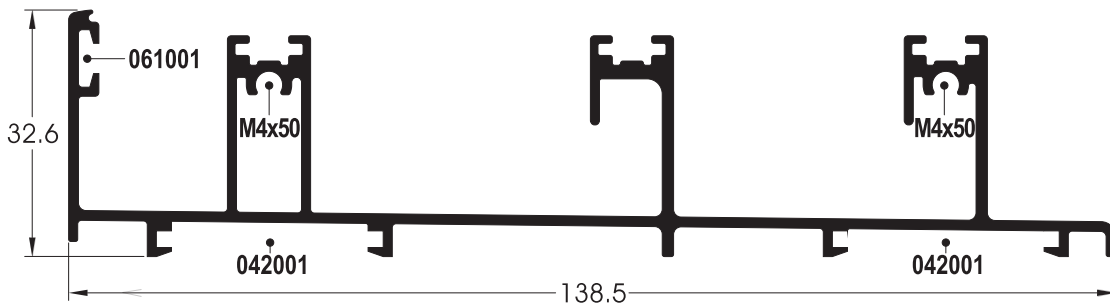

ΚΩΔΙΚΟΣ/CODE	156	ΒΑΡΟΣ/WEIGHT	1361gr/m
ΠΕΡΙΓΡΑΦΗ/DESCRIPTION			
Τριπλός οδηγός για επάλληλο με σίτα έξω			
<i>Triple runner for double sash overlapping with mosquito screen</i>			
Jx: 4.6cm ⁴	Jy: 92.5cm ⁴		
ΕΛΑΣΤΙΚΟΣ ΤΑΚΟΣ ΣΤΕΓΑΝΩΣΗΣ SEALING ELASTIC GASKET	014100		
ΣΤΟΠΕΡ STOPPER	090000		

ΠΡΟΦΙΛ PROFILE	ΜΗΚΟΣ LENGTH (mm)	ΓΩΝΙΑ ΣΥΝΔΕΣΗΣ CORNER CLEAT			ΒΟΥΡΤΣΑΚΙ BRUSH	ΓΩΝΙΑ ΕΠΙΠΕΔΟΤΗΤΑΣ ALIGNMENT CORNER	ΛΑΣΤΙΚΟ GASKET
		ΕΞΩΤΕΡΙΚΗ OUTER	ΕΣΩΤΕΡΙΚΗ INNER	ΔΙΑΣΤΑΣΕΙΣ (mm) DIMENSIONS (mm)			
160	6000	042001	042001	29.5x2	061001		
156	6000	042001	042001	29.5x2	061001		

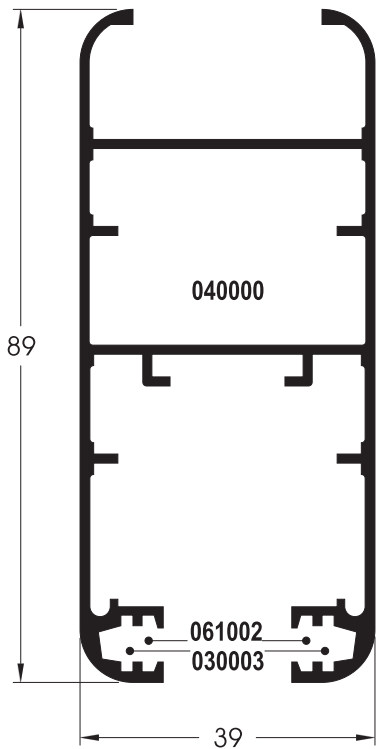

ΚΩΔΙΚΟΣ/CODE	105	ΒΑΡΟΣ/WEIGHT	1185gr/m
ΠΕΡΙΓΡΑΦΗ/DESCRIPTION			
Φύλλο για τζάμι - πατζούρι Sash profile for glass - shutter			
Jx:31.4cm ⁴	Jy:11.3cm ⁴		

ΑΜΟΡΤΙΣΕΡ AMORTISEUR			081000
ΡΑΟΥΛΟ ROLLER	051000	052001	054001

ΚΩΔΙΚΟΣ/CODE	127	ΒΑΡΟΣ/WEIGHT	1028gr/m
ΠΕΡΙΓΡΑΦΗ/DESCRIPTION			
Φύλλο για τζάμι - πατζούρι Sash profile for glass - shutter			
Jx:21.4cm ⁴	Jy:9.6cm ⁴		

ΑΜΟΡΤΙΣΕΡ AMORTISEUR			080001
ΡΑΟΥΛΟ ROLLER	051000	052001	054001

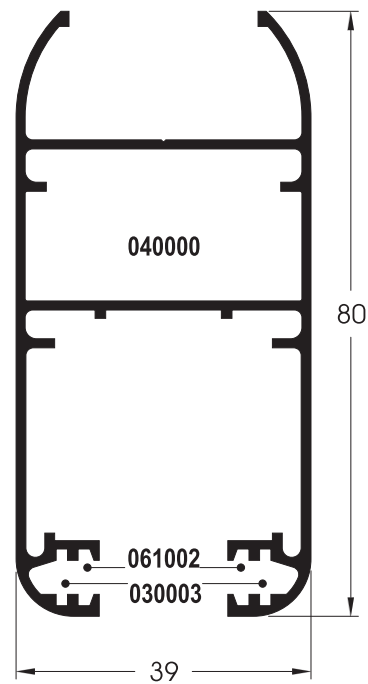

ΠΡΟΦΙΛ PROFILE	ΜΗΚΟΣ LENGTH (mm)	ΓΩΝΙΑ ΣΥΝΔΕΣΗΣ CORNER CLEAT	ΔΙΑΣΤΑΣΕΙΣ(mm) DIMENSIONS(mm)	ΒΟΥΡΤΣΑΚΙ BRUSH	ΓΩΝΙΑ ΕΠΙΠΕΔΟΤΗΤΑΣ ALIGNMENT CORNER	ΛΑΣΤΙΧΟ GASKET
105	6000	040000	36x14	061002	030003	
127	6000	040000	36x14	061002	030003	

ΦΥΛΛΑ - SASH PROFILES

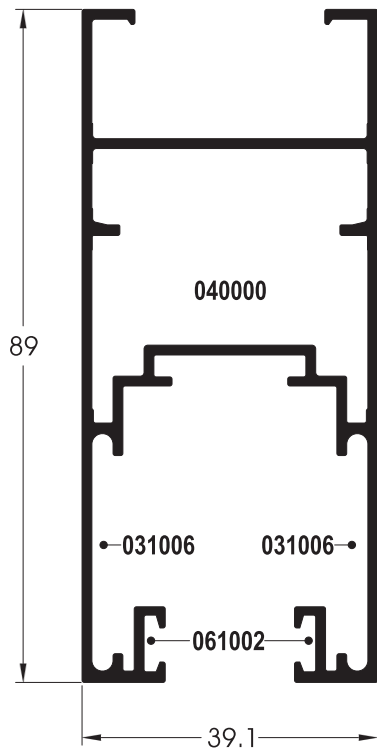

ΚΩΔΙΚΟΣ/CODE	181	ΒΑΡΟΣ/WEIGHT	1264gr/m
ΠΕΡΙΓΡΑΦΗ/DESCRIPTION			
Φύλλο για τζάμι - πατζούρι. Μόνο για επάλληλα & μονόφυλλα χωνευτά <i>Sash profile for glass - shutter. Only for overlapping & flash fitted single sash</i>			
Jx:34cm ⁴		Jy:12cm ⁴	

ΑΜΟΡΤΙΣΕΡ AMORTISEUR			081000
ΡΑΥΛΟ ROLLER	051000	052001	054001

ΚΩΔΙΚΟΣ/CODE	169	ΒΑΡΟΣ/WEIGHT	1170gr/m
ΠΕΡΙΓΡΑΦΗ/DESCRIPTION			
Φύλλο για τζάμι. Συνεργάζεται με το πηγάκι No. 170 <i>Sash profile for glass. Fits with glazing bead No. 170</i>			
Jx:27cm ⁴		Jy:9.4cm ⁴	

ΑΜΟΡΤΙΣΕΡ AMORTISEUR			081000
ΡΑΥΛΟ ROLLER	051000	052001	054001

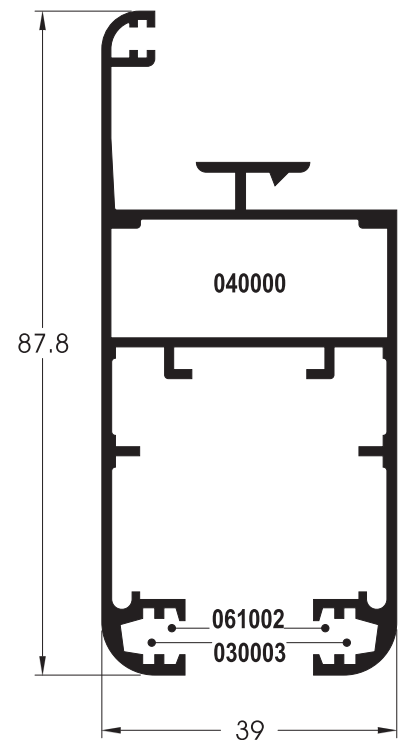

ΠΡΟΦΙΛ PROFILE	ΜΗΚΟΣ LENGTH (mm)	ΓΩΝΙΑ ΣΥΝΔΕΣΗΣ CORNER CLEAT	ΔΙΑΣΤΑΣΕΙΣ (mm) DIMENSIONS (mm)	ΒΟΥΡΤΣΑΚΙ BRUSH	ΓΩΝΙΑ ΕΠΙΠΕΔΟΤΗΤΑΣ ALIGNMENT CORNER	ΛΑΣΤΙΧΟ GASKET
181	6000	040000	36x14	061002	031006	
169	6000	040000	36x14	061002	030003	

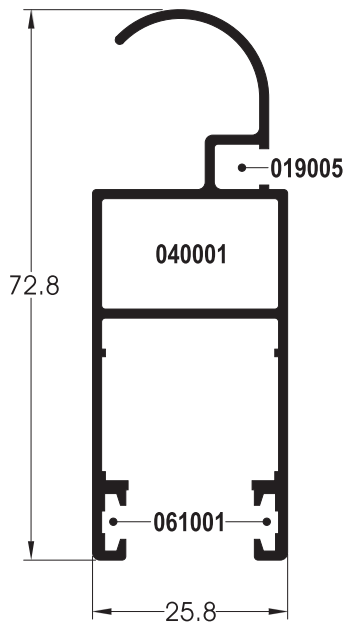

ΚΩΔΙΚΟΣ/CODE	106	ΒΑΡΟΣ/WEIGHT	707gr/m
ΠΕΡΙΓΡΑΦΗ/DESCRIPTION			
Φύλλο για σίτα Sash profile for mosquito screen			

ΑΜΟΡΤΙΣΕΡ AMORTISEUR	080006
ΡΑΟΥΛΟ ROLLER	051001

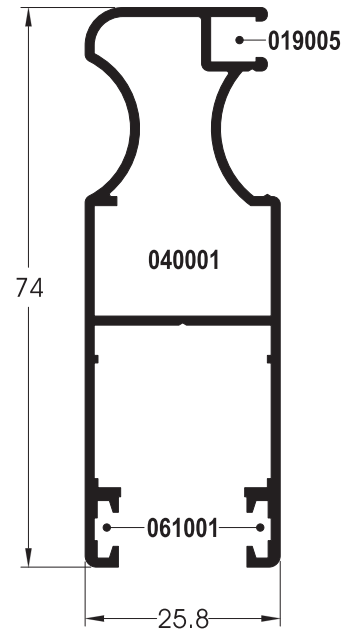

ΚΩΔΙΚΟΣ/CODE	141	ΒΑΡΟΣ/WEIGHT	767gr/m
ΠΕΡΙΓΡΑΦΗ/DESCRIPTION			
Φύλλο για σίτα Sash profile for mosquito screen			

ΑΜΟΡΤΙΣΕΡ AMORTISEUR	080006
ΡΑΟΥΛΟ ROLLER	051001

ΚΩΔΙΚΟΣ/CODE	125	ΒΑΡΟΣ/WEIGHT	741gr/m
ΠΕΡΙΓΡΑΦΗ/DESCRIPTION			
Φύλλο για σίτα Sash profile for mosquito screen			

ΑΜΟΡΤΙΣΕΡ AMORTISEUR	080006
ΡΑΟΥΛΟ ROLLER	051001

ΜΕ ΟΔΗΓΟ WITH RUNNER	ΒΟΥΡΤΣΑΚΙ BRUSH
166	061003
160	061005
156	061004

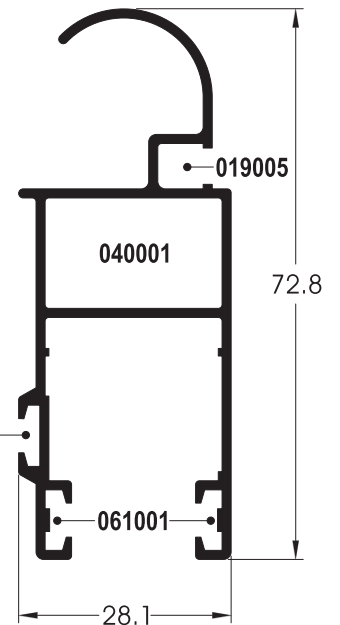

ΠΡΟΦΙΛ PROFILE	ΜΗΚΟΣ LENGTH (mm)	ΓΩΝΙΑ ΣΥΝΔΕΣΗΣ CORNER CLEAT	ΔΙΑΣΤΑΣΕΙΣ(mm) DIMENSIONS(mm)	ΒΟΥΡΤΣΑΚΙ BRUSH	ΓΩΝΙΑ ΕΠΙΠΕΔΟΤΗΤΑΣ ALIGNMENT CORNER	ΛΑΣΤΙΧΟ GASKET
106	6000	040001	23x14	061001		019005
141	6000	040001	23x14	061001		019005
125	6000	040001	23x14	061001		019005

ΜΠΙΝΙ - CLIP ON CENTRAL

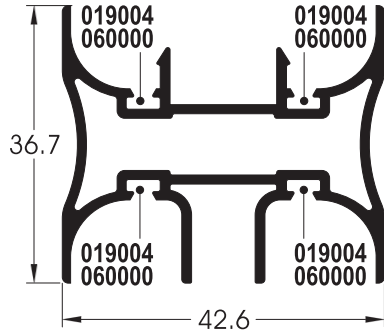

ΚΩΔΙΚΟΣ/CODE	ΒΑΡΟΣ/WEIGHT
152N	753gr/m
ΠΕΡΙΓΡΑΦΗ/DESCRIPTION	
Μπινί φύλλου για τζάμι - πατζούρι Clip on central profile for glass - shutter sash	
Jx:2.2cm ⁴	Jy:5.9cm ⁴

ΤΑΠΑ PLASTIC COVER	020100
-----------------------	--------

ΚΩΔΙΚΟΣ/CODE	ΒΑΡΟΣ/WEIGHT
165	324gr/m
ΠΕΡΙΓΡΑΦΗ/DESCRIPTION	
Μπινί φύλλου σίτας Clip on central profile for mosquito screen sash	

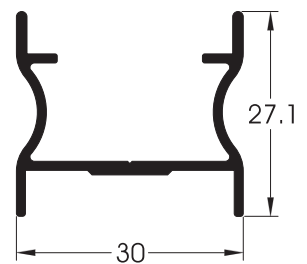

ΠΡΟΦΙΛ PROFILE	ΜΗΚΟΣ LENGTH (mm)	ΓΩΝΙΑ ΣΥΝΔΕΣΗΣ CORNER CLEAT ΔΙΑΣΤΑΣΕΙΣ (mm) DIMENSIONS (mm)	ΒΟΥΡΤΣΑΚΙ BRUSH	ΓΩΝΙΑ ΕΠΙΠΕΔΟΤΗΤΑΣ ALIGNMENT CORNER	ΛΑΣΤΙΧΟ GASKET
152N	6000		060000		019004

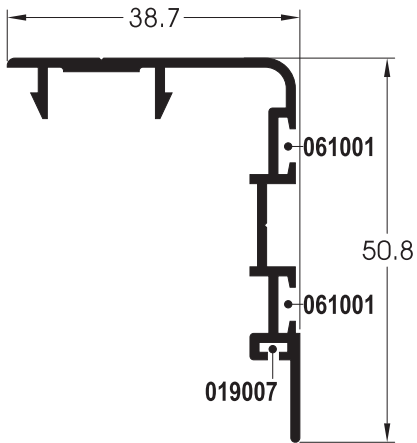

ΚΩΔΙΚΟΣ/CODE	113	ΒΑΡΟΣ/WEIGHT	428gr/m
ΠΕΡΙΓΡΑΦΗ/DESCRIPTION			
Γάτζος φύλλου No. 105 & No. 169			
Clip on hook for sash			
No. 105 & No. 169			
Jx: 1 cm ⁴			Jy: 5.1 cm ⁴

ΚΩΔΙΚΟΣ/CODE	171	ΒΑΡΟΣ/WEIGHT	476gr/m
ΠΕΡΙΓΡΑΦΗ/DESCRIPTION			
Γάτζος φύλλου No. 105 & No. 169			
Clip on hook for sash			
No. 105 & No. 169			
Jx: 1.4 cm ⁴			Jy: 5.3 cm ⁴

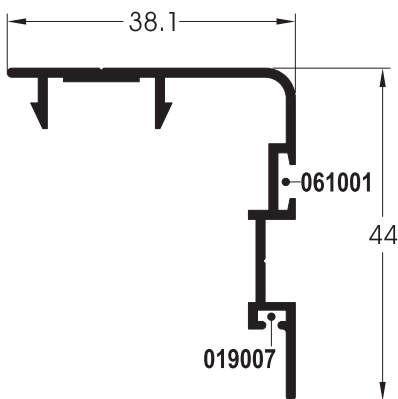
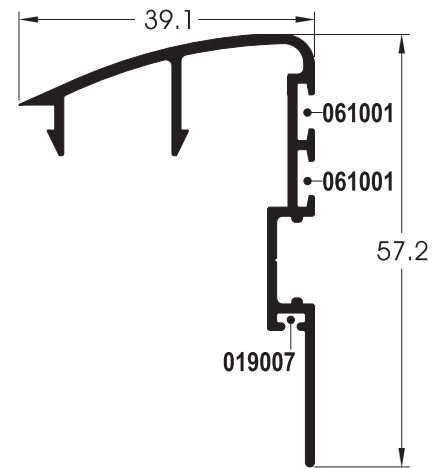

ΚΩΔΙΚΟΣ/CODE	123	ΒΑΡΟΣ/WEIGHT	378gr/m
ΠΕΡΙΓΡΑΦΗ/DESCRIPTION			
Γάτζος φύλλου No. 127			
Clip on hook for sash No. 127			
Jx: 0.8 cm ⁴			Jy: 3.6 cm ⁴

ΠΡΟΦΙΛ PROFILE	ΜΗΚΟΣ LENGTH (mm)	ΓΩΝΙΑ ΣΥΝΔΕΣΗΣ CORNER CLEAT ΔΙΑΣΤΑΣΕΙΣ(mm) DIMENSIONS(mm)	ΒΟΥΡΤΣΑΚΙ BRUSH	ΓΩΝΙΑ ΕΠΙΠΕΔΟΤΗΤΑΣ ALIGNMENT CORNER	ΛΑΣΤΙΧΟ GASKET
113	5000		061001		019007
171	5000		061001		019007
123	5000		061001		019007

ΓΑΤΖΟΙ - CLIPS ON HOOK

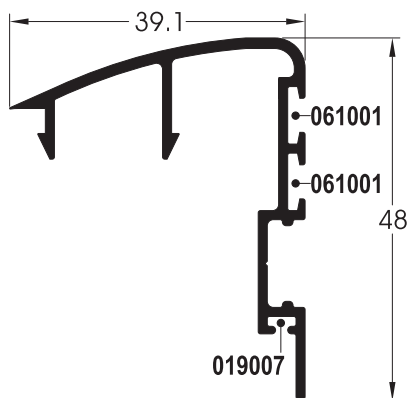

ΚΩΔΙΚΟΣ/CODE	172	ΒΑΡΟΣ/WEIGHT	450gr/m
ΠΕΡΙΓΡΑΦΗ/DESCRIPTION	Γάτζος φύλλου Νο. 127 Clip on hook for sash No. 127		
Jx:	1.3cm ⁴	Jy:	3.9cm ⁴

ΚΩΔΙΚΟΣ/CODE	182	ΒΑΡΟΣ/WEIGHT	447gr/m
ΠΕΡΙΓΡΑΦΗ/DESCRIPTION	Γάτζος φύλλου Νο. 181 Clip on hook for sash No. 181		
Jx:	1.2cm ⁴	Jy:	5.6cm ⁴

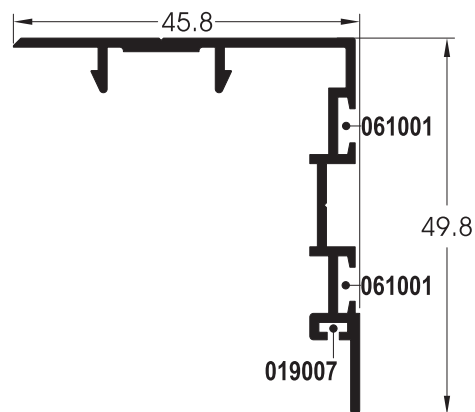

ΠΡΟΦΙΛ PROFILE	ΜΗΚΟΣ LENGTH (mm)	ΓΩΝΙΑ ΣΥΝΔΕΣΗΣ CORNER CLEAT ΔΙΑΣΤΑΣΕΙΣ (mm) DIMENSIONS (mm)	ΒΟΥΡΤΣΑΚΙ BRUSH	ΓΩΝΙΑ ΕΠΙΠΕΔΟΤΗΤΑΣ ALIGNMENT CORNER	ΛΑΣΤΙΧΟ GASKET
172	5000		061001		019007
182	5000		061001		019007

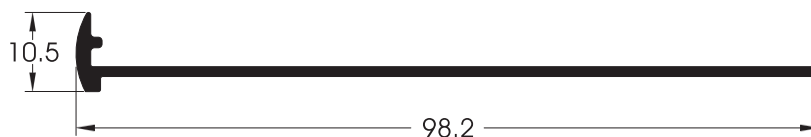

ΚΩΔΙΚΟΣ/CODE	174	ΒΑΡΟΣ/WEIGHT	393gr/m
ΠΕΡΙΓΡΑΦΗ/DESCRIPTION			
Προφίλ σύνδεσης για οδηγούς με κάσες <i>Joint profile for additional structures</i>			



ΚΩΔΙΚΟΣ/CODE	178	ΒΑΡΟΣ/WEIGHT	356gr/m
ΠΕΡΙΓΡΑΦΗ/DESCRIPTION			
Προφίλ σύνδεσης για επικαθήμενα ρολλά <i>Joint profile for non external shutters</i>			

ΠΡΟΣΘΕΤΑ ΠΡΟΦΙΛ ΓΙΑ ΦΥΛΛΑ - ADDITIONAL PROFILES FOR SASHES

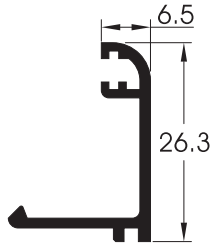

ΚΩΔΙΚΟΣ/CODE	ΒΑΡΟΣ/WEIGHT
170	280gr/m
ΠΕΡΙΓΡΑΦΗ/DESCRIPTION	
Πηχάκι τζαμιού. Συνεργάζεται με το φύλλο τζαμιού No. 169 <i>Glazing bead. Fits with sash profile No. 169</i>	

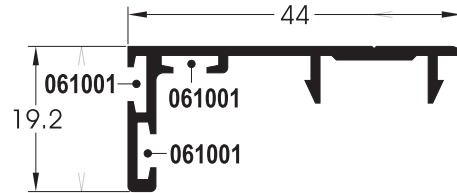

ΚΩΔΙΚΟΣ/CODE	ΒΑΡΟΣ/WEIGHT
110	311gr/m
ΠΕΡΙΓΡΑΦΗ/DESCRIPTION	
Προφίλ στεγάνωσης φύλλων για χωνευτά <i>Sealing profile for sashes for flush fitted constructions</i>	

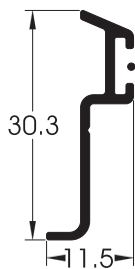

ΜΕ ΟΔΗΓΟ WITH RUNNER	ΒΟΥΡΤΣΑΚΙ BRUSH
160	061001
156	061000

ΚΩΔΙΚΟΣ/CODE	ΒΑΡΟΣ/WEIGHT
146	147gr/m
ΠΕΡΙΓΡΑΦΗ/DESCRIPTION	
Πρόσθετο προφίλ στεγάνωσης για σίτα No. 106 & No. 141 <i>Additional sealing profile for mosquito screen No. 106 & No. 141</i>	

ΠΡΟΦΙΛ PROFILE	ΜΗΚΟΣ LENGTH (mm)	ΓΩΝΙΑ ΣΥΝΔΕΣΗΣ CORNER CLEAT ΔΙΑΣΤΑΣΕΙΣ (mm) DIMENSIONS (mm)	ΒΟΥΡΤΣΑΚΙ BRUSH	ΓΩΝΙΑ ΕΠΙΠΕΔΟΤΗΤΑΣ ALIGNMENT CORNER	ΛΑΣΤΙΧΟ GASKET
110	6000		061001		

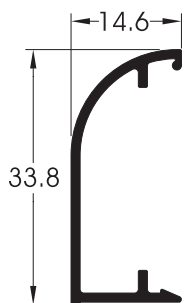

ΚΩΔΙΚΟΣ/CODE **158** ΒΑΡΟΣ/WEIGHT 202gr/m
ΠΕΡΙΓΡΑΦΗ/DESCRIPTION
Αρμοκάλυπτρο
Decorative cover

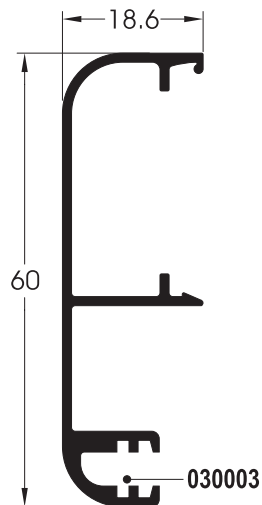

ΚΩΔΙΚΟΣ/CODE **167** ΒΑΡΟΣ/WEIGHT 452gr/m
ΠΕΡΙΓΡΑΦΗ/DESCRIPTION
Αρμοκάλυπτρο
Decorative cover

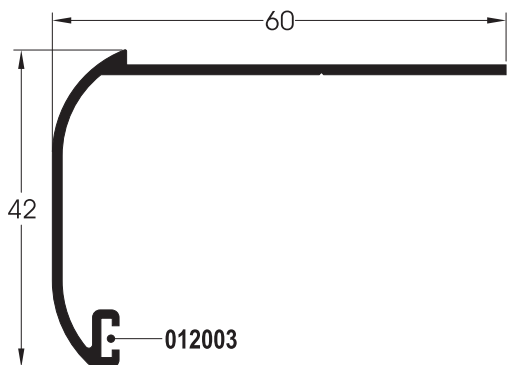

ΚΩΔΙΚΟΣ/CODE **135** ΒΑΡΟΣ/WEIGHT 388gr/m
ΠΕΡΙΓΡΑΦΗ/DESCRIPTION
Αρμοκάλυπτρο για επικαθήμενα ρολά
Decorative cover for non external shutters

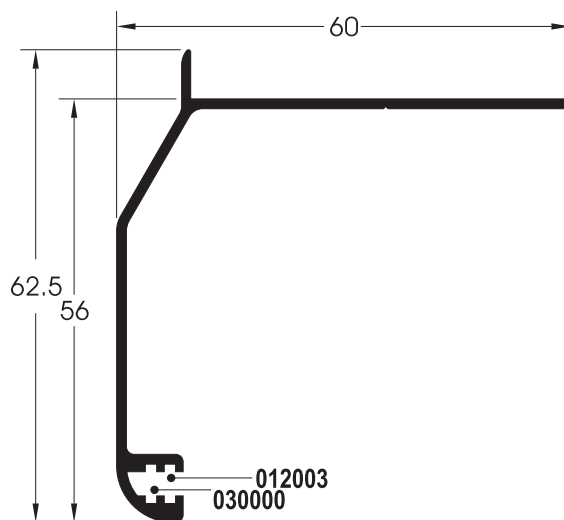

ΚΩΔΙΚΟΣ/CODE **159** ΒΑΡΟΣ/WEIGHT 474gr/m
ΠΕΡΙΓΡΑΦΗ/DESCRIPTION
Αρμοκάλυπτρο για επικαθήμενα ρολά
Decorative cover for non external shutters

ΠΡΟΦΙΛ PROFILE	ΜΗΚΟΣ LENGTH (mm)	ΓΩΝΙΑ ΣΥΝΔΕΣΗΣ CORNER CLEAT ΔΙΑΣΤΑΣΕΙΣ(mm) DIMENSIONS(mm)	ΒΟΥΡΤΣΑΚΙ BRUSH	ΓΩΝΙΑ ΕΠΙΠΕΔΟΤΗΤΑΣ ALIGNMENT CORNER	ΛΑΣΤΙΧΟ GASKET
167	6000			030003	
135	6000				012003
159	6000			030000	012003

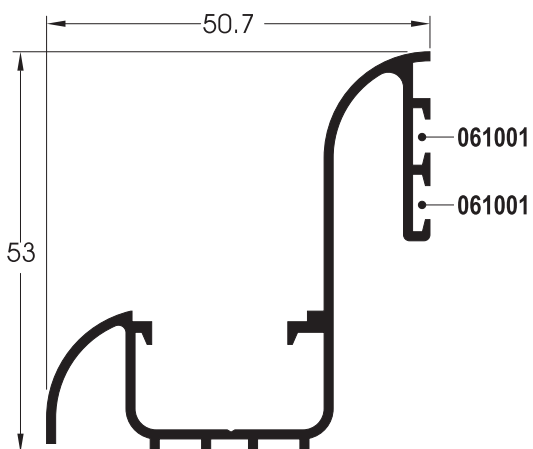

ΚΩΔΙΚΟΣ/CODE	122	ΒΑΡΟΣ/WEIGHT	567gr/m
ΠΕΡΙΓΡΑΦΗ/DESCRIPTION			
<p>Αρμολάυπτρο για χωνευτά και εξωτερικά <i>Decorative cover for flush fitted and external constructions</i></p>			

ΠΡΟΦΙΛ PROFILE	ΜΗΚΟΣ LENGTH (mm)	ΓΩΝΙΑ ΣΥΝΔΕΣΗΣ CORNER CLEAT <small>ΔΙΑΣΤΑΣΕΙΣ (mm) DIMENSIONS (mm)</small>	ΒΟΥΡΤΣΑΚΙ BRUSH	ΓΩΝΙΑ ΕΠΙΠΕΔΟΤΗΤΑΣ ALIGNMENT CORNER	ΛΑΣΤΙΧΟ GASKET
122	4600		061001		



ΚΩΔΙΚΟΣ/CODE	142	ΒΑΡΟΣ/WEIGHT	98gr/m
ΠΕΡΙΓΡΑΦΗ/DESCRIPTION			
Κάλυμμα για σίτα No. 141 Cover for mosquito screen No. 141			

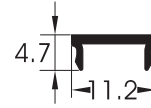

ΚΩΔΙΚΟΣ/CODE	175	ΒΑΡΟΣ/WEIGHT	52gr/m
ΠΕΡΙΓΡΑΦΗ/DESCRIPTION			
Κάλυμμα για γάτζο No. 171 & No. 172 Cover for clip on hook No. 171 & No. 172			

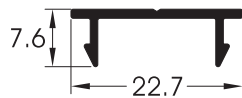

ΚΩΔΙΚΟΣ/CODE	121	ΒΑΡΟΣ/WEIGHT	111gr/m
ΠΕΡΙΓΡΑΦΗ/DESCRIPTION			
Κάλυμμα για αρμοκάλυπτρο No. 122 Cover for decorative cover No. 122			

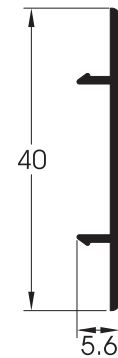

ΚΩΔΙΚΟΣ/CODE	145	ΒΑΡΟΣ/WEIGHT	153gr/m
ΠΕΡΙΓΡΑΦΗ/DESCRIPTION			
Κάλυμμα για χώρισμα No. 144 Cover for transom No. 144			

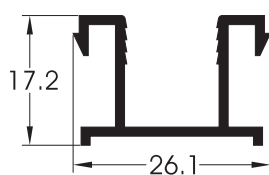

ΚΩΔΙΚΟΣ/CODE	112	ΒΑΡΟΣ/WEIGHT	245gr/m
ΠΕΡΙΓΡΑΦΗ/DESCRIPTION			
Κούμπωμα για μονό τζάμι Clip for single glass			

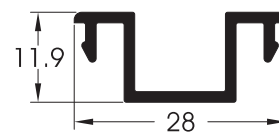

ΚΩΔΙΚΟΣ/CODE	1119	ΒΑΡΟΣ/WEIGHT	224gr/m
ΠΕΡΙΓΡΑΦΗ/DESCRIPTION			
Κούμπωμα για κινητή περσίδα Clip for moving louver			

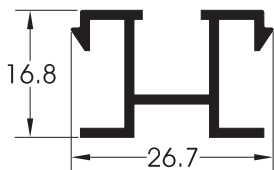

ΚΩΔΙΚΟΣ/CODE	ΒΑΡΟΣ/WEIGHT
613	258gr/m
ΠΕΡΙΓΡΑΦΗ/DESCRIPTION	
Κούμπωμα για οβαλίνα.	
Συνεργάζεται με το εξάρτημα 023001	
Clip for oval shutter profile.	
Fits with accessorie 023001	

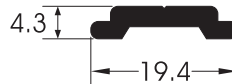

ΚΩΔΙΚΟΣ/CODE	ΒΑΡΟΣ/WEIGHT
246	149gr/m
ΠΕΡΙΓΡΑΦΗ/DESCRIPTION	
Ντίζα για φύλλα No. 105 & No. 169	
Sliding rod for sashes	
No. 105 & No. 169	

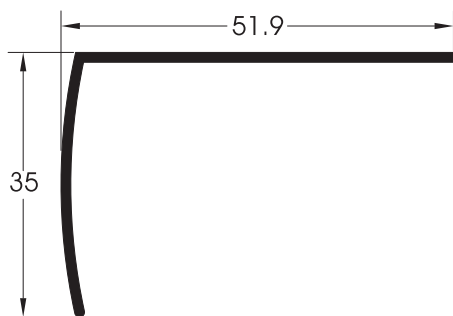

ΚΩΔΙΚΟΣ/CODE	ΒΑΡΟΣ/WEIGHT
134	294gr/m
ΠΕΡΙΓΡΑΦΗ/DESCRIPTION	
Νεροσταλάκτης	
Water protection	

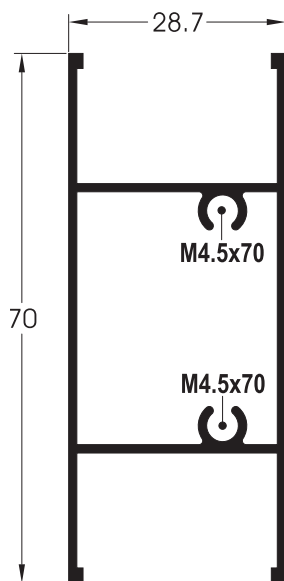

ΚΩΔΙΚΟΣ/CODE	ΒΑΡΟΣ/WEIGHT
222	664gr/m
ΠΕΡΙΓΡΑΦΗ/DESCRIPTION	
Χώρισμα για τζάμι - πατζούρι Transom for glass - shutter	

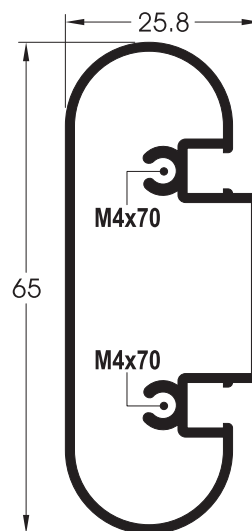

ΚΩΔΙΚΟΣ/CODE	ΒΑΡΟΣ/WEIGHT
130	677gr/m
ΠΕΡΙΓΡΑΦΗ/DESCRIPTION	
Χώρισμα για σίτα No. 106 & No. 125 Transom for mosquito screen No. 106 & No. 125	

ΤΑΠΑ PLASTIC COVER	023004
-----------------------	--------

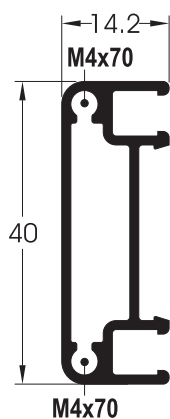

ΚΩΔΙΚΟΣ/CODE	ΒΑΡΟΣ/WEIGHT
144	419gr/m
ΠΕΡΙΓΡΑΦΗ/DESCRIPTION	
Χώρισμα για σίτα No. 141 Transom for mosquito screen No. 141	

ΠΕΡΣΙΔΕΣ - LOUVERS

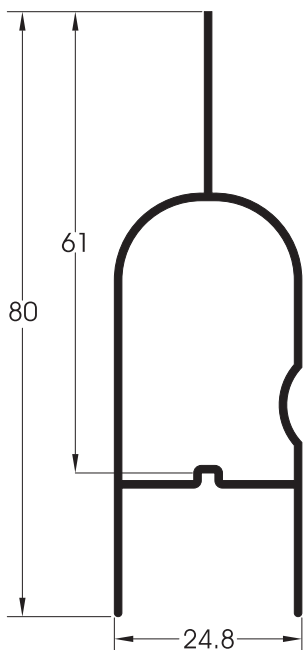

ΚΩΔΙΚΟΣ/CODE	ΒΑΡΟΣ/WEIGHT
Γ116	476gr/m
ΠΕΡΙΓΡΑΦΗ/DESCRIPTION	
Περσίδα μονή Single louver profile	
16.4m²	

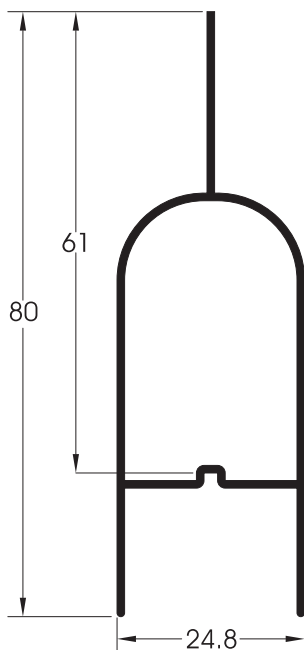

ΚΩΔΙΚΟΣ/CODE	ΒΑΡΟΣ/WEIGHT
Γ124	474gr/m
ΠΕΡΙΓΡΑΦΗ/DESCRIPTION	
Περσίδα μονή Single louver profile	
16.4m²	

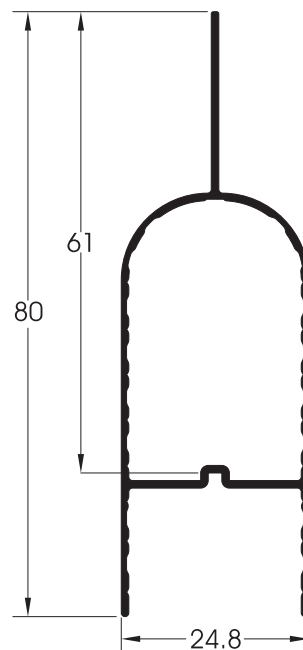

ΚΩΔΙΚΟΣ/CODE	ΒΑΡΟΣ/WEIGHT
Γ176	436gr/m
ΠΕΡΙΓΡΑΦΗ/DESCRIPTION	
Περσίδα μονή Single louver profile	
16.4m²	

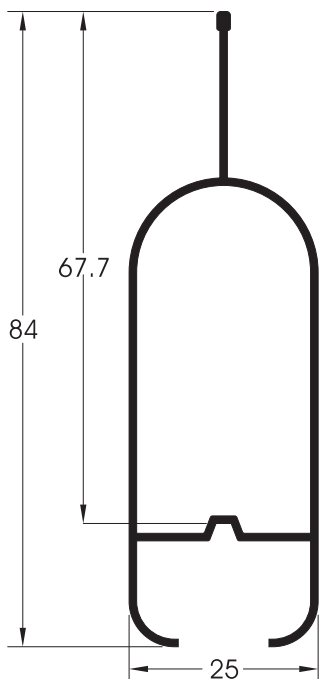

ΚΩΔΙΚΟΣ/CODE	ΒΑΡΟΣ/WEIGHT
Γ140	521gr/m
ΠΕΡΙΓΡΑΦΗ/DESCRIPTION	
Περσίδα μονή Single louver profile	
14.8m²	

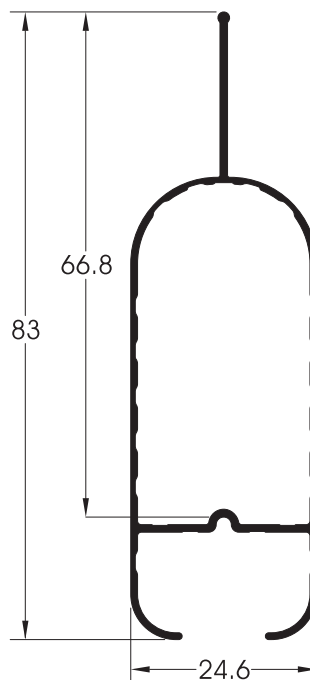

ΚΩΔΙΚΟΣ/CODE	ΒΑΡΟΣ/WEIGHT
Γ180	442gr/m
ΠΕΡΙΓΡΑΦΗ/DESCRIPTION	
Περσίδα μονή Single louver profile	
15m²	

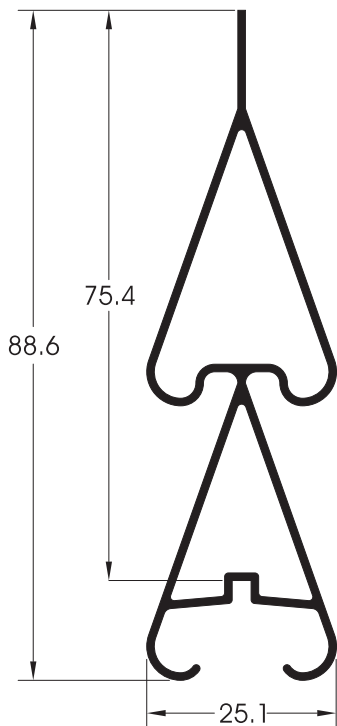

ΚΩΔΙΚΟΣ/CODE	ΒΑΡΟΣ/WEIGHT
Γ241	649gr/m
ΠΕΡΙΓΡΑΦΗ/DESCRIPTION	
Περσίδα διπλή <i>Double louver profile</i>	
13.3m/m²	

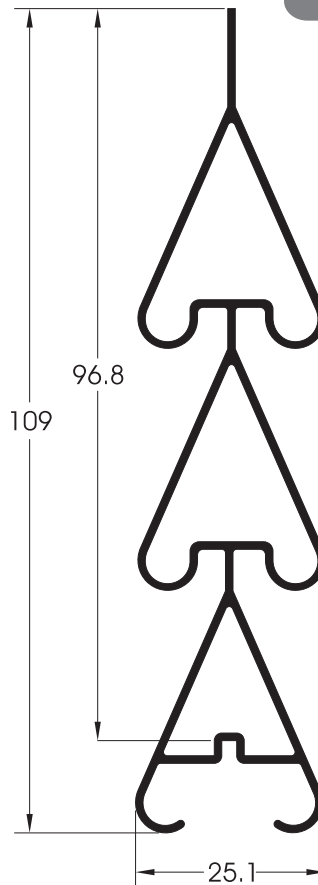

ΚΩΔΙΚΟΣ/CODE	ΒΑΡΟΣ/WEIGHT
Γ128	850gr/m
ΠΕΡΙΓΡΑΦΗ/DESCRIPTION	
Περσίδα τριπλή <i>Triple louver profil</i>	
10.3m/m²	



ΚΩΔΙΚΟΣ/CODE	ΒΑΡΟΣ/WEIGHT
Γ148	544gr/m
ΠΕΡΙΓΡΑΦΗ/DESCRIPTION	
Προφίλ για κινητή περσίδα <i>Moving louver profile</i>	



ΚΩΔΙΚΟΣ/CODE	ΒΑΡΟΣ/WEIGHT
Γ149	446gr/m
ΠΕΡΙΓΡΑΦΗ/DESCRIPTION	
Τελείωμα για κινητή περσίδα <i>Ending for moving louver</i>	

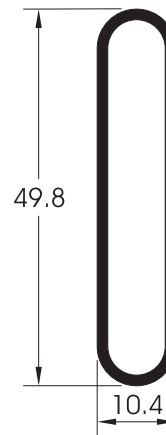

ΚΩΔΙΚΟΣ/CODE	ΒΑΡΟΣ/WEIGHT
Γ480	405gr/m
ΠΕΡΙΓΡΑΦΗ/DESCRIPTION	
Οβαλίνα για σταθερή περσίδα <i>Oval profile for fixed louver</i>	

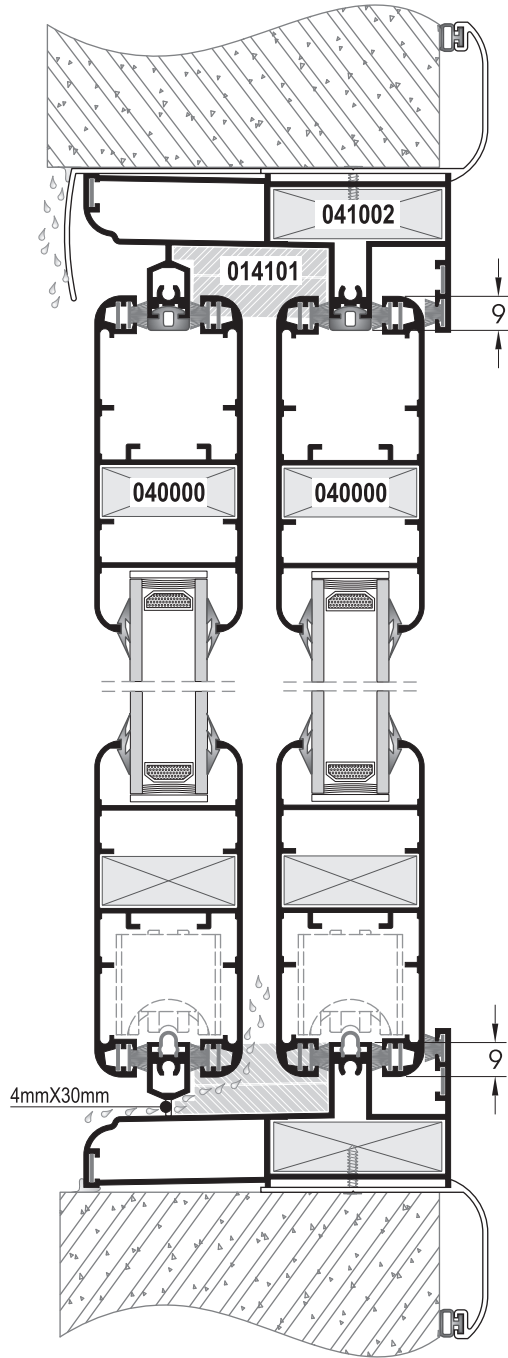
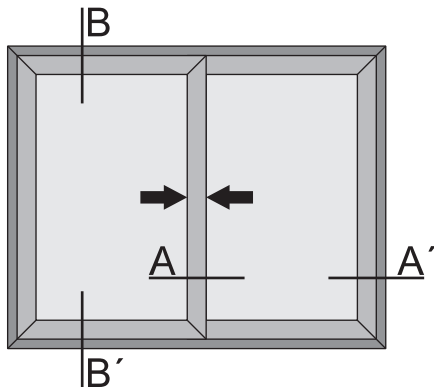

B - B'

A - A'

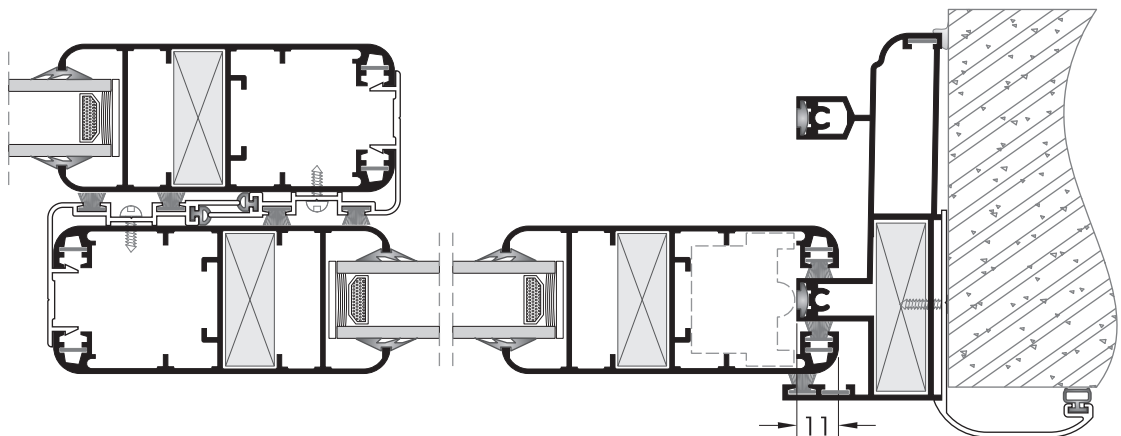

ΔΙΦΥΛΟ ΕΠΑΜΗΛΟ
DOUBLE SASH OVERLAPPING

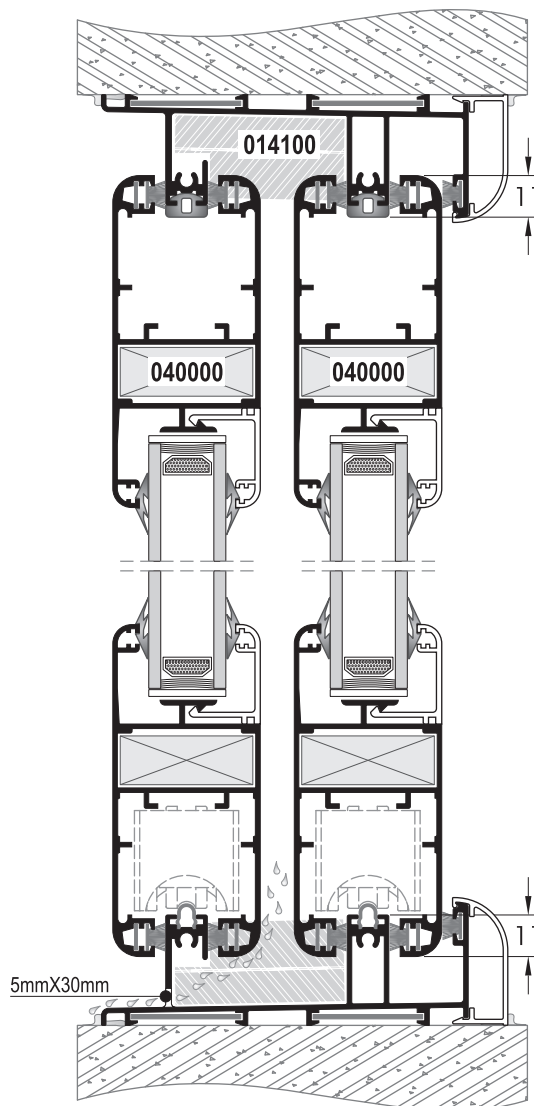
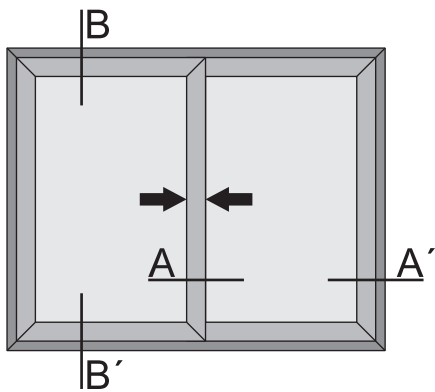

B - B'

A - A'

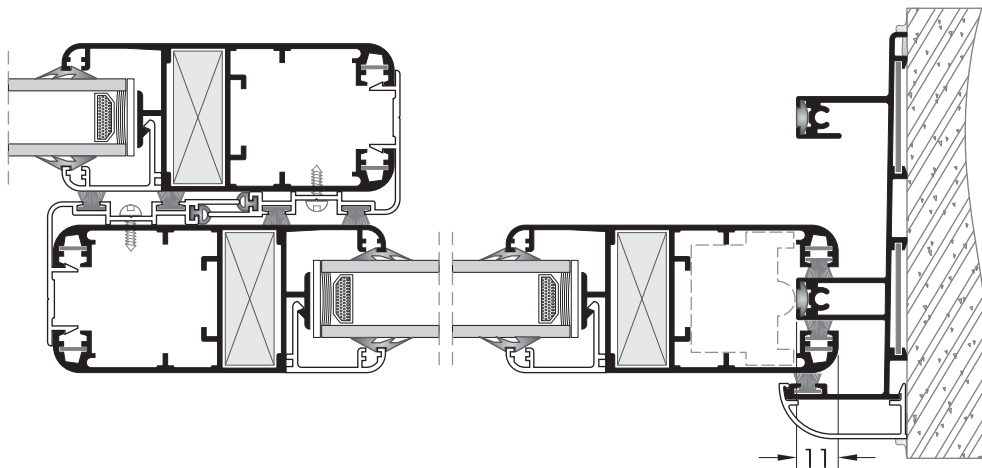

B - B'

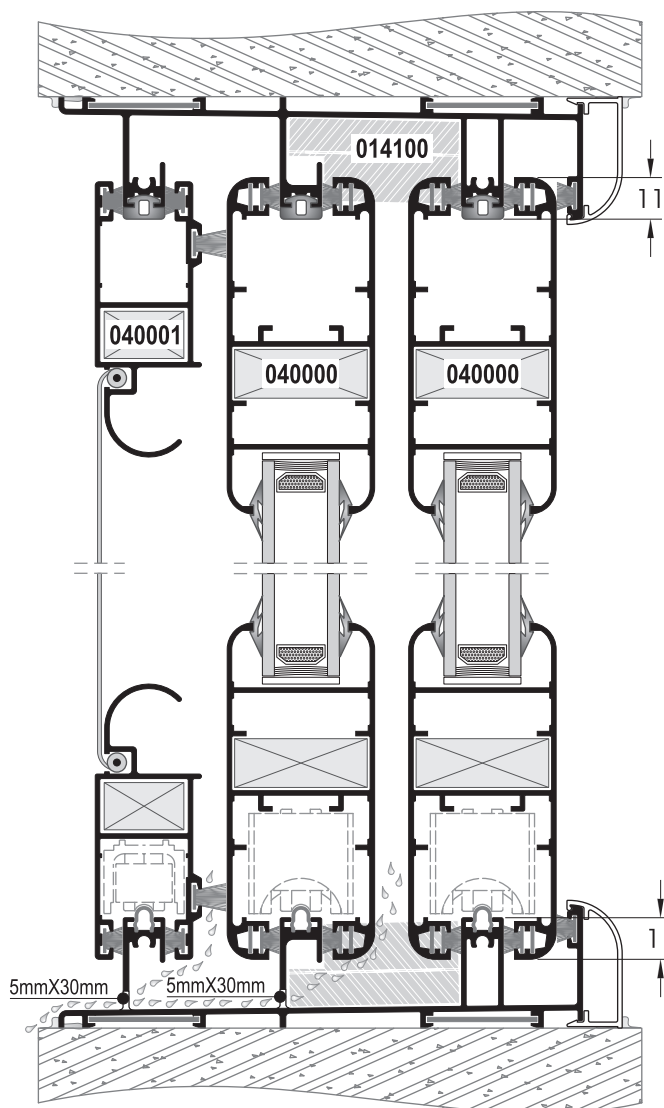
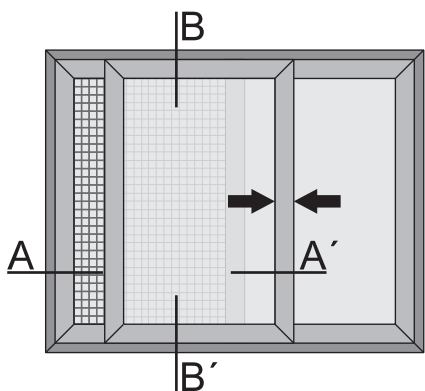

A - A'

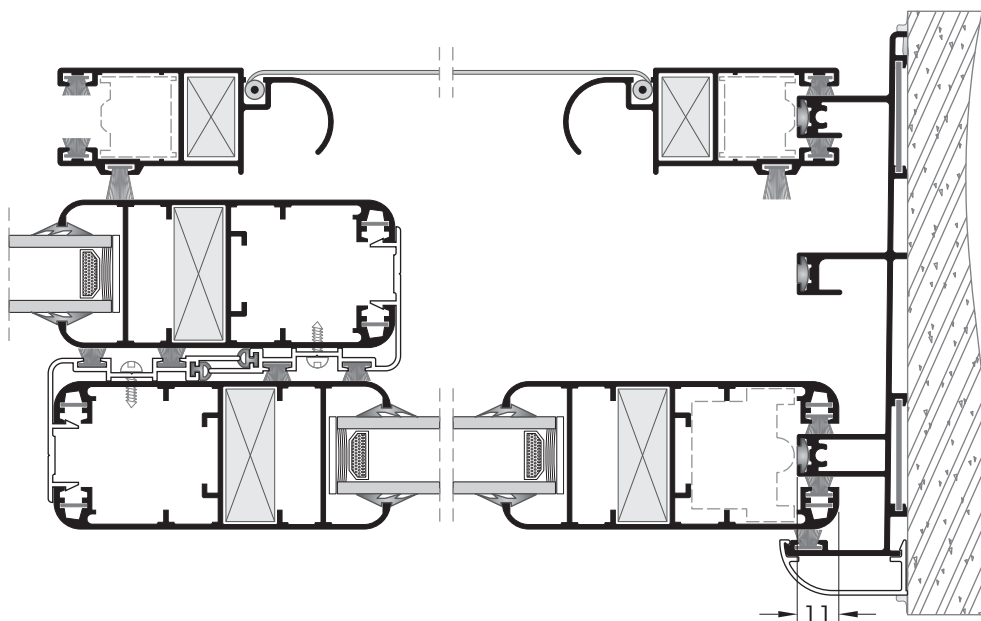

ΜΟΝΟΦΥΛΛΟ ΧΩΝΕΥΤΟ
FLUSH FITTED SINGLE SASH

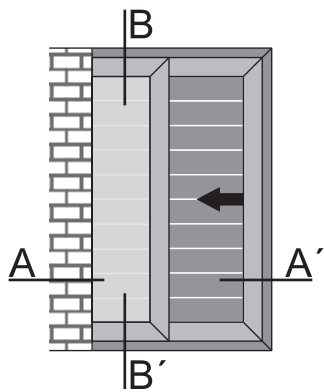

Προτείνεται η διάτρηση οπών απορροής υδάτων εσωτερικά του φύλλου πατζουριού.

Drilling drainage holes inside the shutter is recommended.

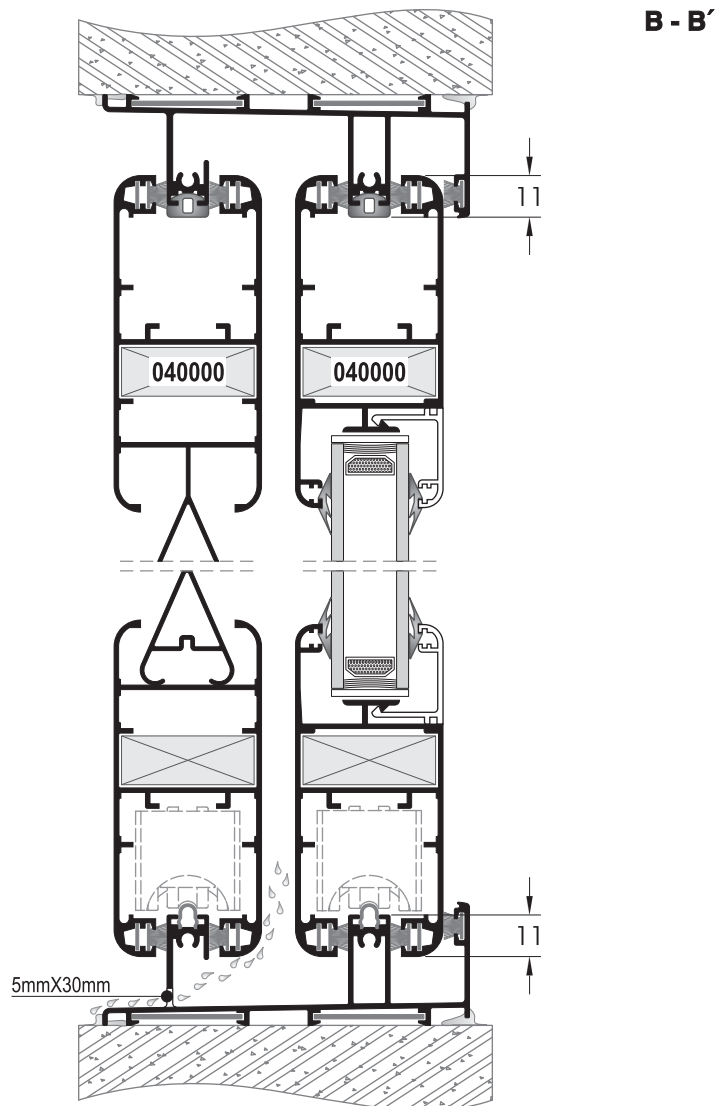

A - A'

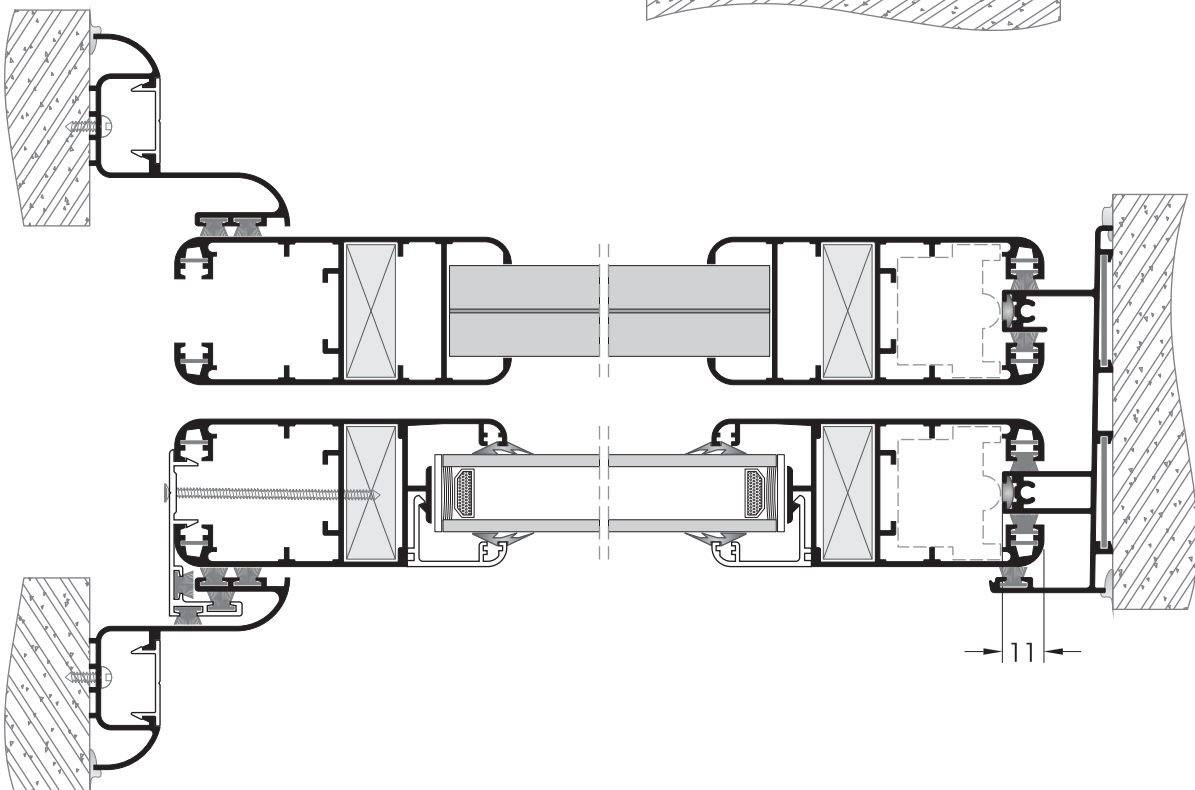

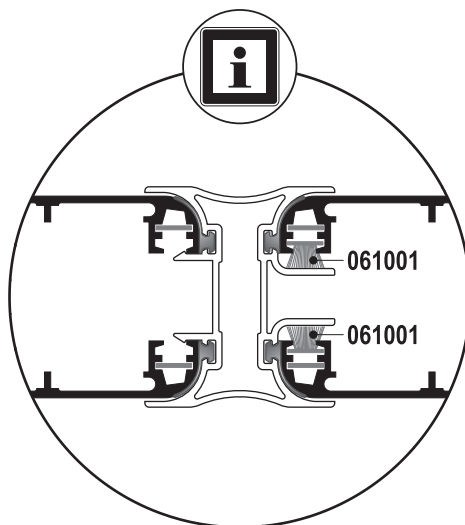
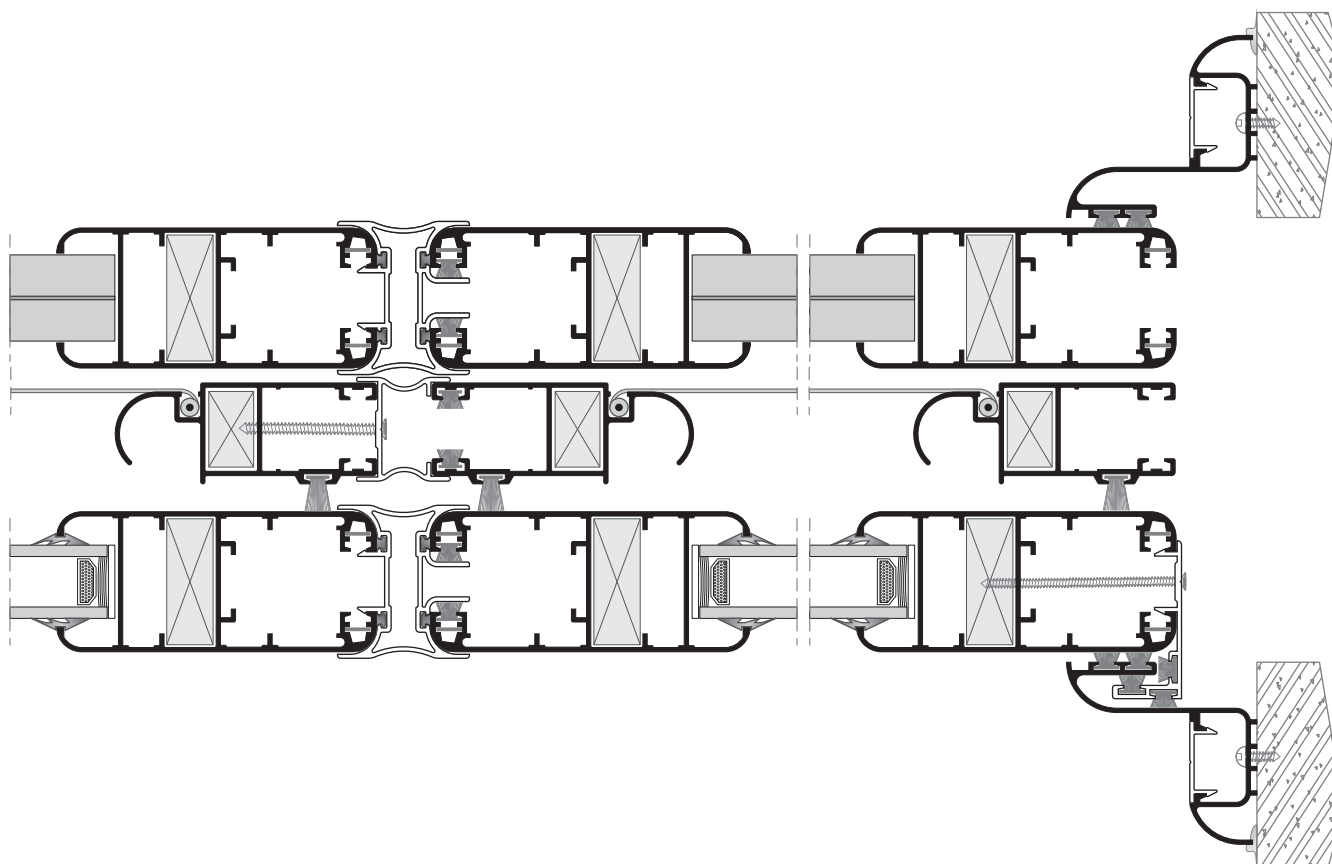
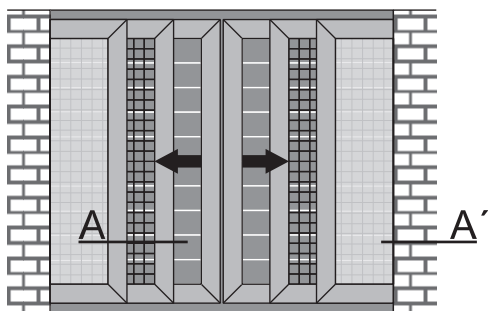

ΔΙΦΥΛΛΟ ΧΩΝΕΥΤΟ
FLUSH FITTED DOUBLE SASH

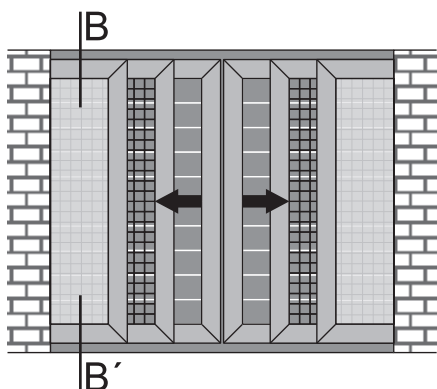

Προτείνεται η διάνοιξη οπών απορροής υδάτων εσωτερικά του φύλλου πατζουριού.

Drilling drainage holes inside the shutter is recommended.

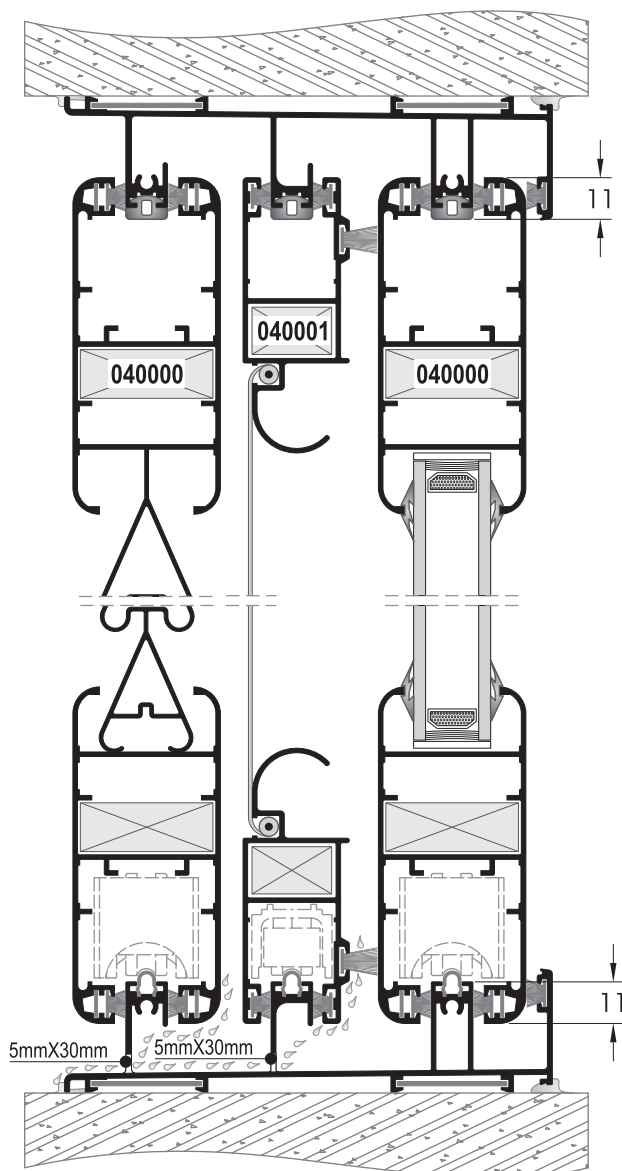

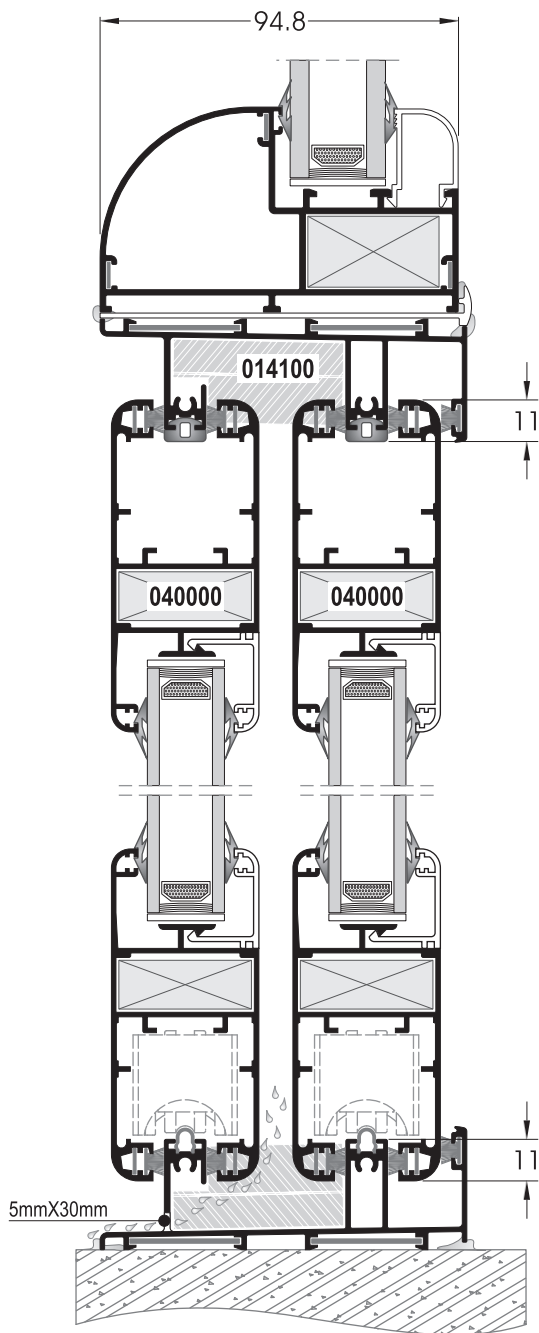
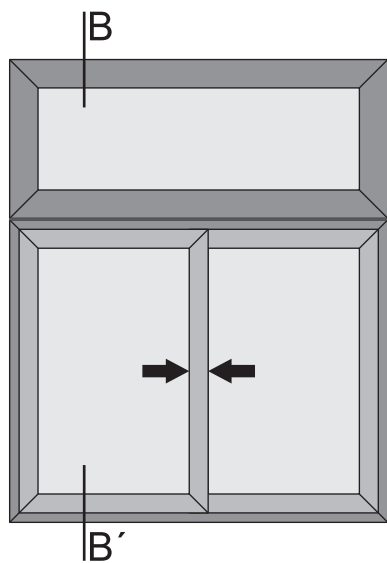

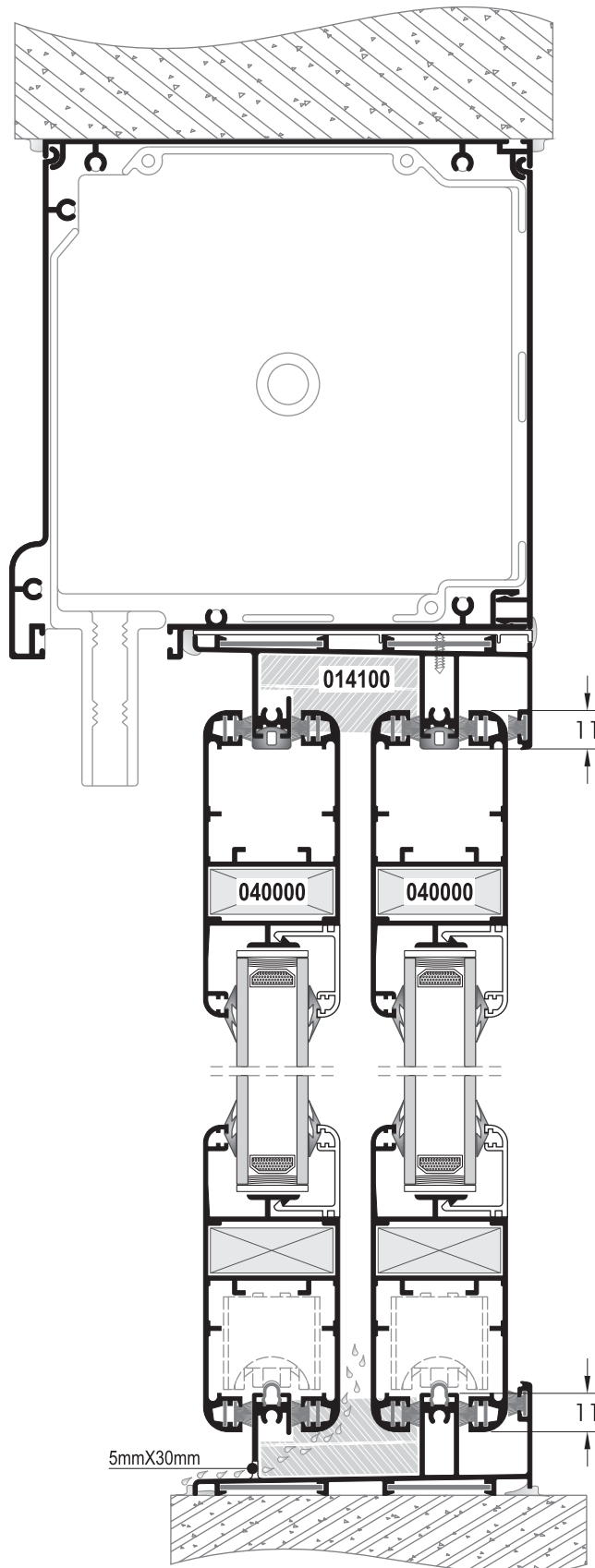
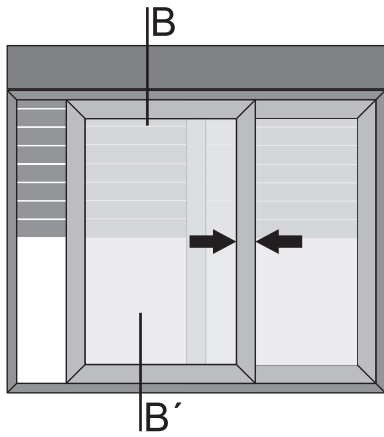

ΕΠΙΚΑΘΗΜΕΝΟ ΡΟΛΟ
NON EXTERNAL SHUTTER



Η βίδα που ενώνει το πρόσθετο προφίλ για επικαθήμενα ρολλά με τον οδηγό είναι φρεζάτη.
We use a counter sink screw to join an additional profile of a non external shutter with the runner.

015000	015001	015002
		
A	B	C
1.5mm	2 - 3mm	3 - 4mm

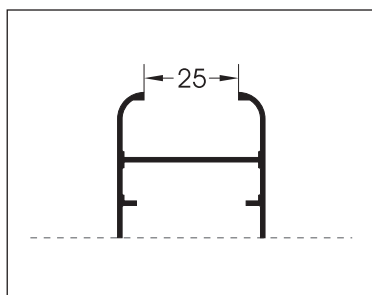

ΠΡΟΦΙΛ PROFILE	Ⓐ ΛΑΣΤΙΧΟ GASKET	ΠΑΧΟΣ ΤΖΑΜΙΟΥ GLASS THICKNESS (mm)
105	A + A	22
	B + B	20
	C + C	18

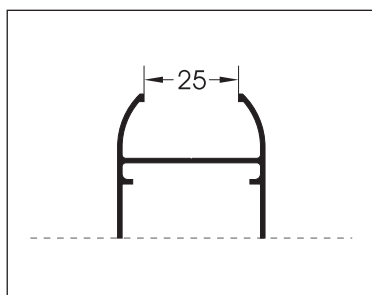

ΠΡΟΦΙΛ PROFILE	Ⓐ ΛΑΣΤΙΧΟ GASKET	ΠΑΧΟΣ ΤΖΑΜΙΟΥ GLASS THICKNESS (mm)
127	A + A	22
	B + B	20
	C + C	18

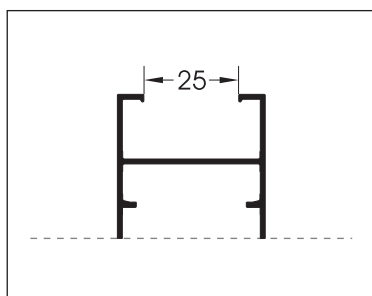

ΠΡΟΦΙΛ PROFILE	Ⓐ ΛΑΣΤΙΧΟ GASKET	ΠΑΧΟΣ ΤΖΑΜΙΟΥ GLASS THICKNESS (mm)
181	A + A	22
	B + B	20
	C + C	18

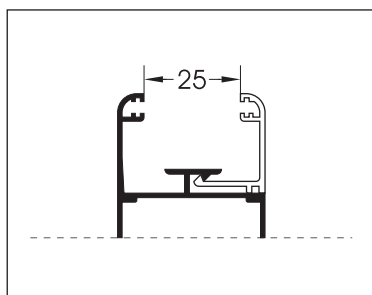

ΠΡΟΦΙΛ PROFILE	Ⓐ ΛΑΣΤΙΧΟ GASKET	ΠΑΧΟΣ ΤΖΑΜΙΟΥ GLASS THICKNESS (mm)
169	A + A	22
	B + B	20
	C + C	18



= ΤΕΧΝΙΚΗ ΠΛΗΡΟΦΟΡΙΑ
TECHNICAL INFORMATION



= ΣΗΜΑΝΤΙΚΗ ΣΗΜΕΙΩΣΗ
IMPORTANT NOTE



= ΕΝΤΟΛΗ ΕΝΕΡΓΟΠΟΙΗΣΗΣ
ACTION

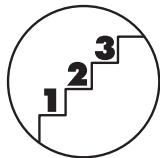

= ΠΑΡΑΤΗΡΗΣΕ ΤΑ ΒΗΜΑΤΑ
ΤΩΝ ΕΡΓΑΣΙΩΝ
WORK STEPS



= ΚΟΠΗ ΠΡΙΟΝΙΟΥ
SAW CUT

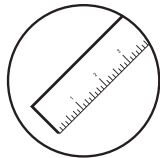

= ΜΕΤΡΗΣΗ
MEASURE



= ΚΟΠΗ
CUTTING

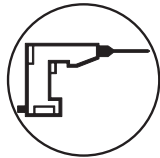

= ΤΡΥΠΗΜΑ
DRILLING



= ΒΙΔΩΜΑ
SCREW



= ΚΑΘΑΡΙΣΜΟΣ
CLEANING



= ΣΦΡΑΓΙΣΗ
SEAL



= ΚΟΛΛΗΣΗ ΓΩΝΙΩΝ ΣΥΝΔΕΣΗΣ
CORNER CLEAT GLUE



= ΚΟΛΛΗΣΗ
GLUE



= ΤΟΠΟΘΕΤΗΣΗ ΛΑΣΤΙΧΩΝ
GASKET INSTALLATION

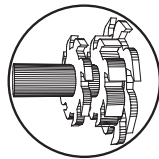

= ΚΟΠΤΙΚΟ ΕΡΓΑΛΕΙΟ
CUTTING TOOL

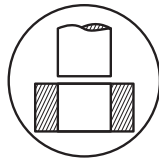

= ΔΙΑΝΟΙΞΗ ΟΠΩΝ
PUNCH, MILL

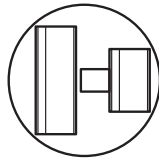

= ΤΟΠΟΘΕΤΗΣΗ ΣΥΝΔΕΣΜΟΥ-T
T-JOINT ASSEMBLY



= ΤΟΠΟΘΕΤΗΣΗ ΓΩΝΙΑΣ
ΣΥΝΔΕΣΗΣ
CORNER CONNECTION
ASSEMBLY

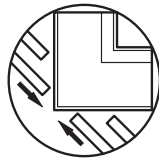

= ΧΤΥΠΗΜΑ ΓΩΝΙΑΣ
ΣΥΝΔΕΣΗΣ
CRIMPING

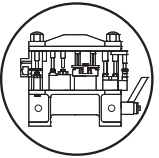

= ΠΡΕΣΑ ΔΙΑΤΡΗΣΕΩΝ
PERFORATION PRESS

ΚΟΠΕΣ - CUTS

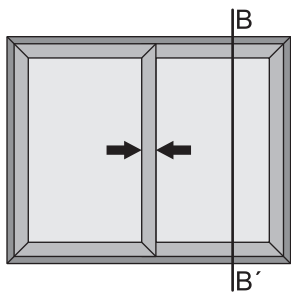

ΔΙΦΥΛΟ ΕΠΑΛΛΗΛΟ
DOUBLE SASH OVERLAPPING

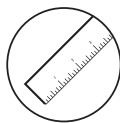

- L** = ΠΛΑΤΟΣ ΟΔΗΓΟΥ / RUNNER WIDTH
- X** = ΠΛΑΤΟΣ ΦΥΛΛΟΥ / SASH WIDTH
- Z** = ΥΨΟΣ ΟΔΗΓΟΥ / RUNNER HEIGHT
- H** = ΥΨΟΣ ΦΥΛΛΟΥ / SASH HEIGHT
- M** = ΥΨΟΣ ΜΠΙΝΙΟΥ / CLIP ON CENTRAL HEIGHT
- ΧΑ** = ΠΛΑΤΟΣ ΑΡΜΟΚΑΛΥΠΤΡΟΥ / DECORATIVE COVER WIDTH
- ΗΑ** = ΥΨΟΣ ΑΡΜΟΚΑΛΥΠΤΡΟΥ / DECORATIVE COVER HEIGHT
- HG** = ΥΨΟΣ ΓΑΤΖΟΥ / CLIP ON HOOK HEIGHT
- T** = ΠΛΑΤΟΣ ΤΖΑΜΙΟΥ / GLASS WIDTH
- R** = ΥΨΟΣ ΤΖΑΜΙΟΥ / GLASS HEIGHT
- ℓ** = ΕΣΩΤΕΡΙΚΟ ΠΛΑΤΟΣ ΦΥΛΛΟΥ / INNER SASH WIDTH
- d** = ΕΣΩΤΕΡΙΚΟ ΥΨΟΣ ΦΥΛΛΟΥ / INNER SASH HEIGHT

Φύλλο/Sash
No. 105

Φύλλο/Sash
No. 169

Φύλλο/Sash
No. 127

Φύλλο/Sash
No. 181

ΑΠΛΟΣ ΟΔΗΓΟΣ / COMMON RUNNER

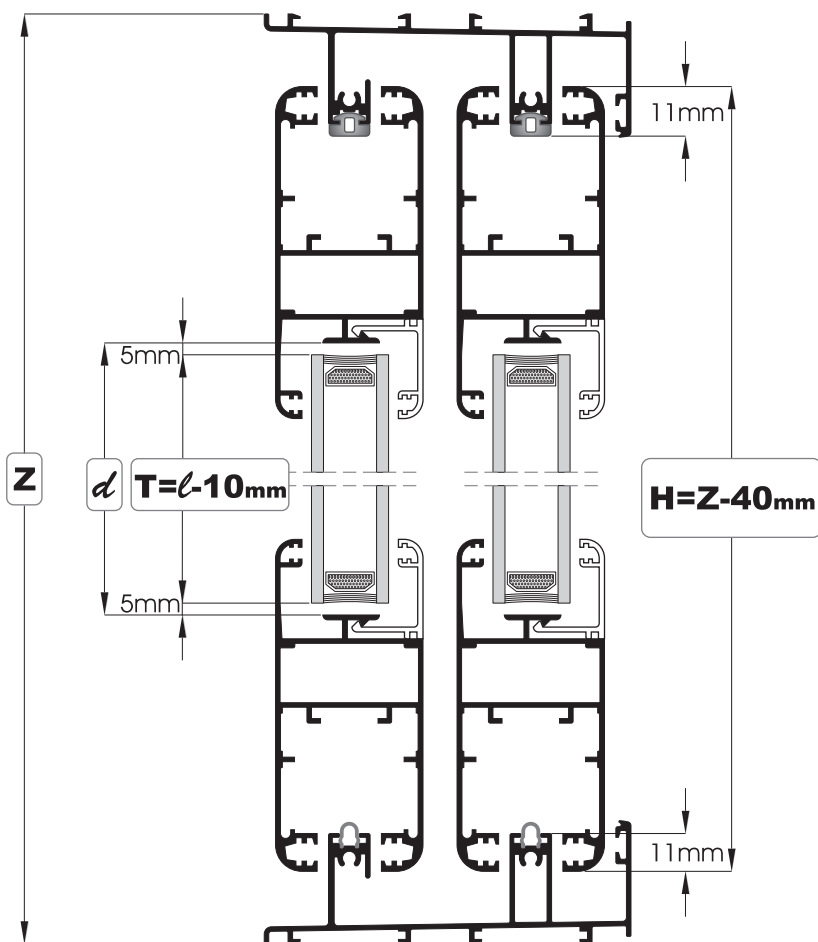

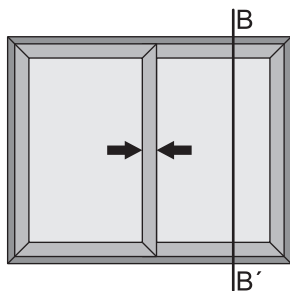

ΔΙΦΥΛΛΟ ΕΠΑΛΛΗΛΟ
DOUBLE SASH OVERLAPPING

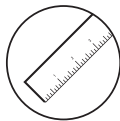

- L** = ΠΛΑΤΟΣ ΟΔΗΓΟΥ / RUNNER WIDTH
- X** = ΠΛΑΤΟΣ ΦΥΛΛΟΥ / SASH WIDTH
- Z** = ΥΨΟΣ ΟΔΗΓΟΥ / RUNNER HEIGHT
- H** = ΥΨΟΣ ΦΥΛΛΟΥ / SASH HEIGHT
- M** = ΥΨΟΣ ΜΠΙΝΙΟΥ / CLIP ON CENTRAL HEIGHT
- ΧΑ** = ΠΛΑΤΟΣ ΑΡΜΟΚΑΛΥΠΤΡΟΥ / DECORATIVE COVER WIDTH
- ΗΑ** = ΥΨΟΣ ΑΡΜΟΚΑΛΥΠΤΡΟΥ / DECORATIVE COVER HEIGHT
- HG** = ΥΨΟΣ ΓΑΤΖΟΥ / CLIP ON HOOK HEIGHT
- T** = ΠΛΑΤΟΣ ΤΖΑΜΙΟΥ / GLASS WIDTH
- R** = ΥΨΟΣ ΤΖΑΜΙΟΥ / GLASS HEIGHT
- ℓ** = ΕΣΣΩΤΕΡΙΚΟ ΠΛΑΤΟΣ ΦΥΛΛΟΥ / INNER SASH WIDTH
- d** = ΕΣΣΩΤΕΡΙΚΟ ΥΨΟΣ ΦΥΛΛΟΥ / INNER SASH HEIGHT

Φύλλο/Sash
No. 105

Φύλλο/Sash
No. 169

Φύλλο/Sash
No. 127

Φύλλο/Sash
No. 181

ΣΩΛΗΝΩΤΟΣ ΟΔΗΓΟΣ / TUBAL RUNNER

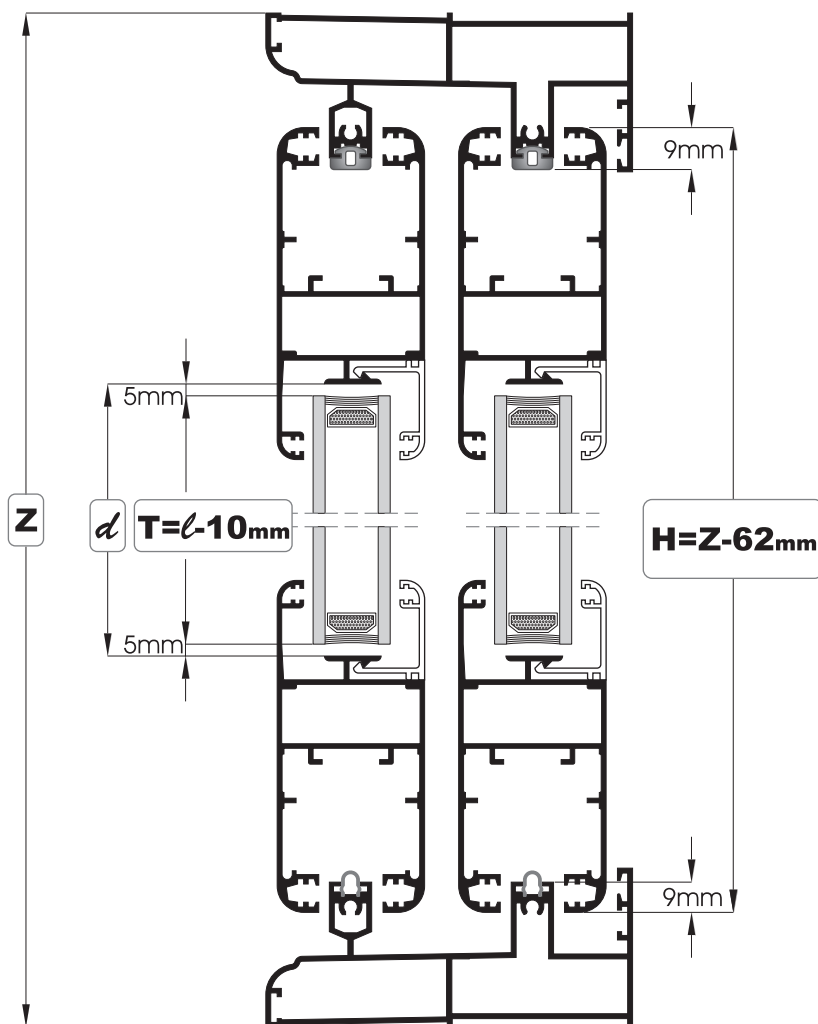

ΚΟΠΕΣ - CUTS

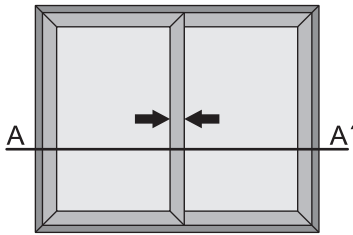

ΔΙΦΥΛΟ ΕΠΑΛΛΗΛΟ
DOUBLE SASH OVERLAPPING

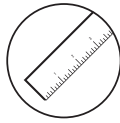

- L** = ΠΛΑΤΟΣ ΟΔΗΓΟΥ / RUNNER WIDTH
- X** = ΠΛΑΤΟΣ ΦΥΛΛΟΥ / SASH WIDTH
- Z** = ΥΨΟΣ ΟΔΗΓΟΥ / RUNNER HEIGHT
- H** = ΥΨΟΣ ΦΥΛΛΟΥ / SASH HEIGHT
- M** = ΥΨΟΣ ΜΠΙΝΙΟΥ / CLIP ON CENTRAL HEIGHT
- ΧΑ** = ΠΛΑΤΟΣ ΑΡΜΟΚΑΛΥΠΤΡΟΥ / DECORATIVE COVER WIDTH
- ΗΑ** = ΥΨΟΣ ΑΡΜΟΚΑΛΥΠΤΡΟΥ / DECORATIVE COVER HEIGHT
- HG** = ΥΨΟΣ ΓΑΤΖΟΥ / CLIP ON HOOK HEIGHT
- T** = ΠΛΑΤΟΣ ΤΖΑΜΙΟΥ / GLASS WIDTH
- R** = ΥΨΟΣ ΤΖΑΜΙΟΥ / GLASS HEIGHT
- ℓ** = ΕΣΩΤΕΡΙΚΟ ΠΛΑΤΟΣ ΦΥΛΛΟΥ / INNER SASH WIDTH
- d** = ΕΣΩΤΕΡΙΚΟ ΥΨΟΣ ΦΥΛΛΟΥ / INNER SASH HEIGHT

Φύλλο/Sash No. 105 - Φύλλο/Sash No. 169	&	Φύλλο/Sash No. 181
Γάτζος/Clip on hook No. 113		Γάτζος/Clip on hook No. 182

ΑΠΛΟΣ ΟΔΗΓΟΣ / COMMON RUNNER

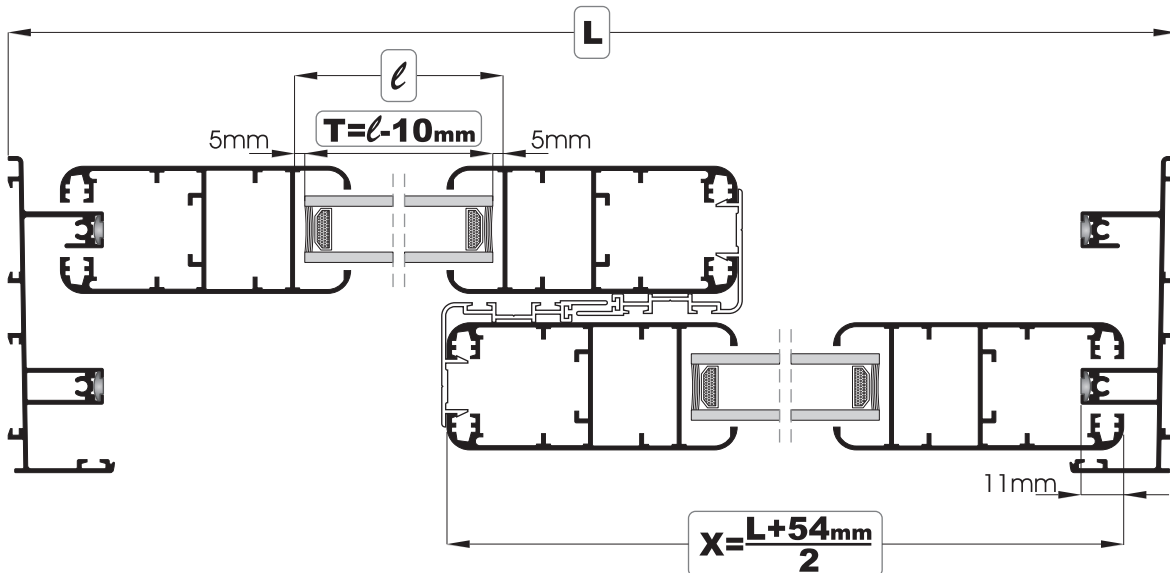

ΣΩΛΗΝΩΤΟΣ ΟΔΗΓΟΣ / TUBAL RUNNER

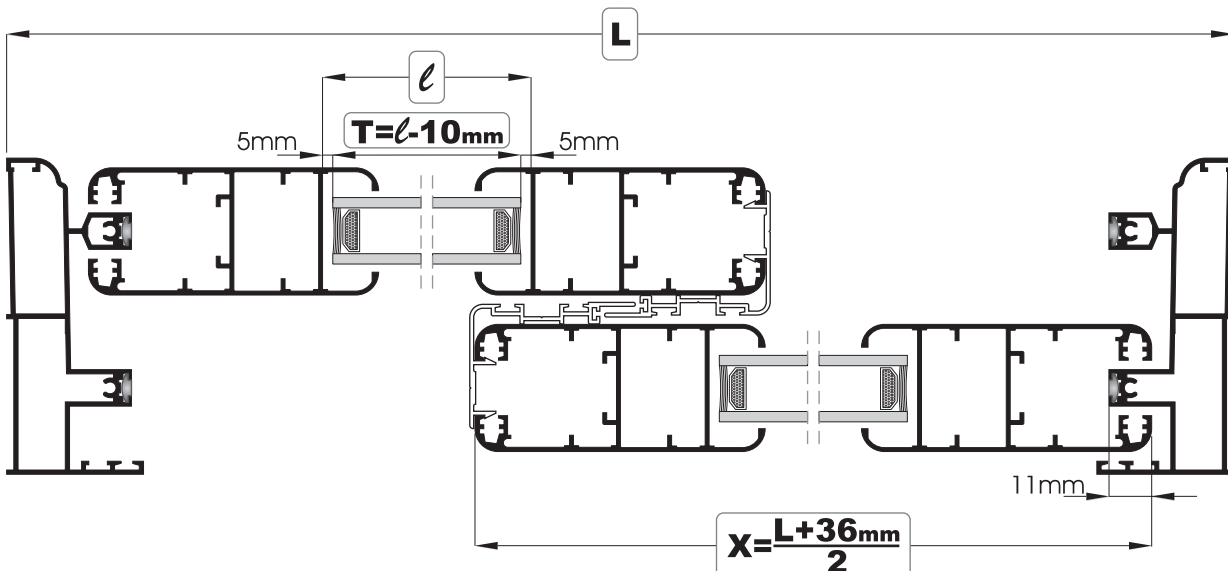

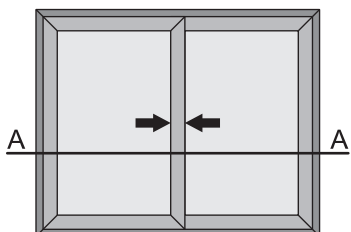

ΔΙΦΥΛΛΟ ΕΠΑΛΛΗΛΟ
DOUBLE SASH OVERLAPPING

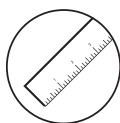

- L** = ΠΛΑΤΟΣ ΟΔΗΓΟΥ / RUNNER WIDTH
- X** = ΠΛΑΤΟΣ ΦΥΛΛΟΥ / SASH WIDTH
- Z** = ΥΨΟΣ ΟΔΗΓΟΥ / RUNNER HEIGHT
- H** = ΥΨΟΣ ΦΥΛΛΟΥ / SASH HEIGHT
- M** = ΥΨΟΣ ΜΠΙΝΙΟΥ / CLIP ON CENTRAL HEIGHT
- ΧΑ** = ΠΛΑΤΟΣ ΑΡΜΟΚΑΛΥΠΤΡΟΥ / DECORATIVE COVER WIDTH
- ΗΑ** = ΥΨΟΣ ΑΡΜΟΚΑΛΥΠΤΡΟΥ / DECORATIVE COVER HEIGHT
- HG** = ΥΨΟΣ ΓΑΤΖΟΥ / CLIP ON HOOK HEIGHT
- T** = ΠΛΑΤΟΣ ΤΖΑΜΙΟΥ / GLASS WIDTH
- R** = ΥΨΟΣ ΤΖΑΜΙΟΥ / GLASS HEIGHT
- ℓ** = ΕΣΩΤΕΡΙΚΟ ΠΛΑΤΟΣ ΦΥΛΛΟΥ / INNER SASH WIDTH
- d** = ΕΣΩΤΕΡΙΚΟ ΥΨΟΣ ΦΥΛΛΟΥ / INNER SASH HEIGHT

Φύλλο/Sash
No. 105

Φύλλο/Sash
No. 169

Γάτζος/Clip on hook
No. 171

ΑΠΛΟΣ ΟΔΗΓΟΣ / COMMON RUNNER

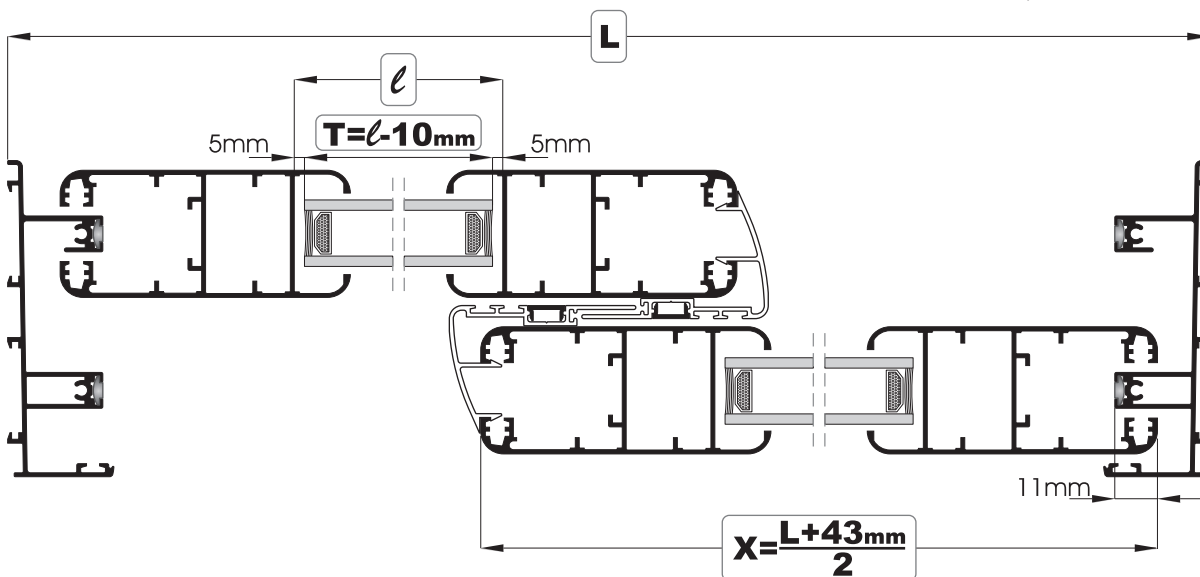

ΣΩΛΗΝΩΤΟΣ ΟΔΗΓΟΣ / TUBAL RUNNER

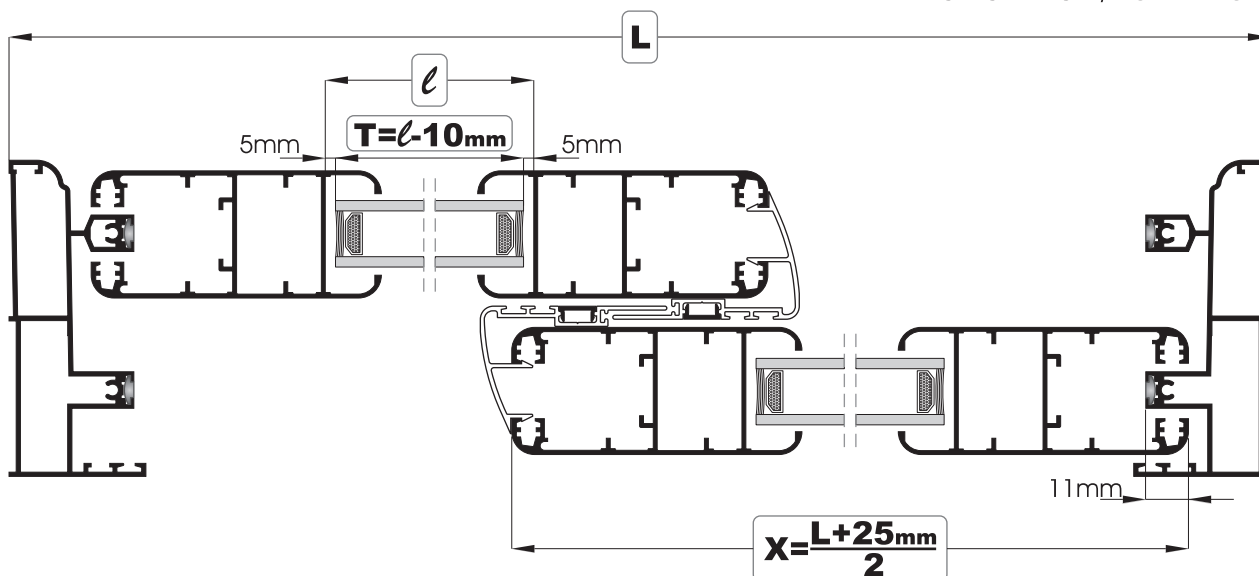

ΚΟΠΕΣ - CUTS

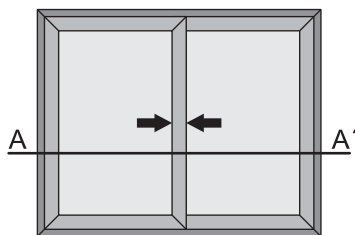

ΔΙΦΥΛΟ ΕΠΑΛΛΗΛΟ
DOUBLE SASH OVERLAPPING

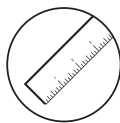

- L** = ΠΛΑΤΟΣ ΟΔΗΓΟΥ / RUNNER WIDTH
- X** = ΠΛΑΤΟΣ ΦΥΛΛΟΥ / SASH WIDTH
- Z** = ΥΨΟΣ ΟΔΗΓΟΥ / RUNNER HEIGHT
- H** = ΥΨΟΣ ΦΥΛΛΟΥ / SASH HEIGHT
- M** = ΥΨΟΣ ΜΠΙΝΙΟΥ / CLIP ON CENTRAL HEIGHT
- ΧΑ** = ΠΛΑΤΟΣ ΑΡΜΟΚΑΛΥΠΤΡΟΥ / DECORATIVE COVER WIDTH
- ΗΑ** = ΥΨΟΣ ΑΡΜΟΚΑΛΥΠΤΡΟΥ / DECORATIVE COVER HEIGHT
- HG** = ΥΨΟΣ ΓΑΤΖΟΥ / CLIP ON HOOK HEIGHT
- T** = ΠΛΑΤΟΣ ΤΖΑΜΙΟΥ / GLASS WIDTH
- R** = ΥΨΟΣ ΤΖΑΜΙΟΥ / GLASS HEIGHT
- ℓ** = ΕΣΩΤΕΡΙΚΟ ΠΛΑΤΟΣ ΦΥΛΛΟΥ / INNER SASH WIDTH
- d** = ΕΣΩΤΕΡΙΚΟ ΥΨΟΣ ΦΥΛΛΟΥ / INNER SASH HEIGHT

Φύλλο/Sash
No. 127

Γάτζος/Clip on hook
No. 123

ΑΠΛΟΣ ΟΔΗΓΟΣ / COMMON RUNNER

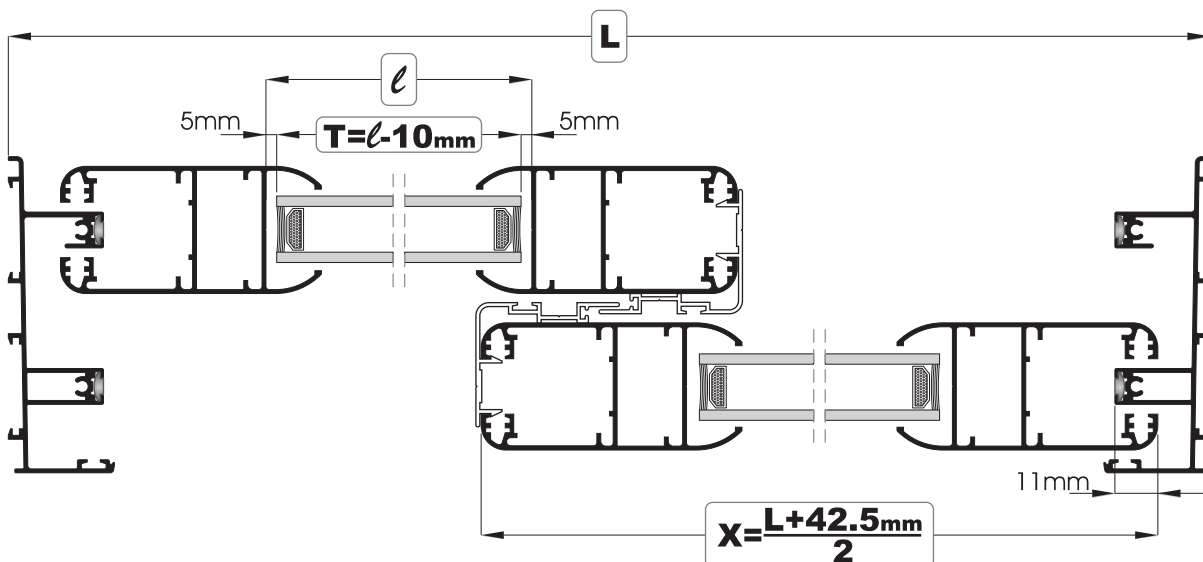

ΣΩΛΗΝΩΤΟΣ ΟΔΗΓΟΣ / TUBAL RUNNER

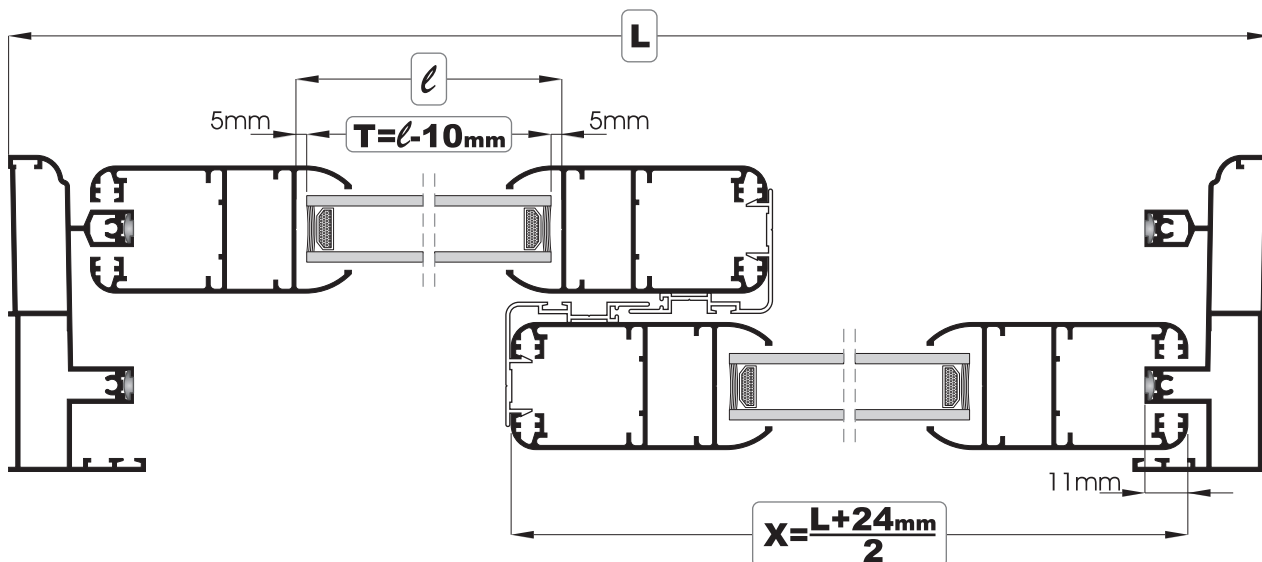

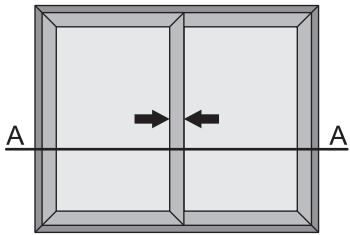

ΔΙΦΥΛΛΟ ΕΠΑΛΛΗΛΟ
DOUBLE SASH OVERLAPPING

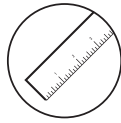

- L** = ΠΛΑΤΟΣ ΟΔΗΓΟΥ / RUNNER WIDTH
- X** = ΠΛΑΤΟΣ ΦΥΛΛΟΥ / SASH WIDTH
- Z** = ΥΨΟΣ ΟΔΗΓΟΥ / RUNNER HEIGHT
- H** = ΥΨΟΣ ΦΥΛΛΟΥ / SASH HEIGHT
- M** = ΥΨΟΣ ΜΠΙΝΙΟΥ / CLIP ON CENTRAL HEIGHT
- ΧΑ** = ΠΛΑΤΟΣ ΑΡΜΟΚΑΛΥΠΤΡΟΥ / DECORATIVE COVER WIDTH
- ΗΑ** = ΥΨΟΣ ΑΡΜΟΚΑΛΥΠΤΡΟΥ / DECORATIVE COVER HEIGHT
- HG** = ΥΨΟΣ ΓΑΤΖΟΥ / CLIP ON HOOK HEIGHT
- T** = ΠΛΑΤΟΣ ΤΖΑΜΙΟΥ / GLASS WIDTH
- R** = ΥΨΟΣ ΤΖΑΜΙΟΥ / GLASS HEIGHT
- ℓ** = ΕΣΩΤΕΡΙΚΟ ΠΛΑΤΟΣ ΦΥΛΛΟΥ / INNER SASH WIDTH
- d** = ΕΣΩΤΕΡΙΚΟ ΥΨΟΣ ΦΥΛΛΟΥ / INNER SASH HEIGHT

Φύλλο/Sash
No. 127

Γάτζος/Clip on hook
No. 172

ΑΠΛΟΣ ΟΔΗΓΟΣ / COMMON RUNNER

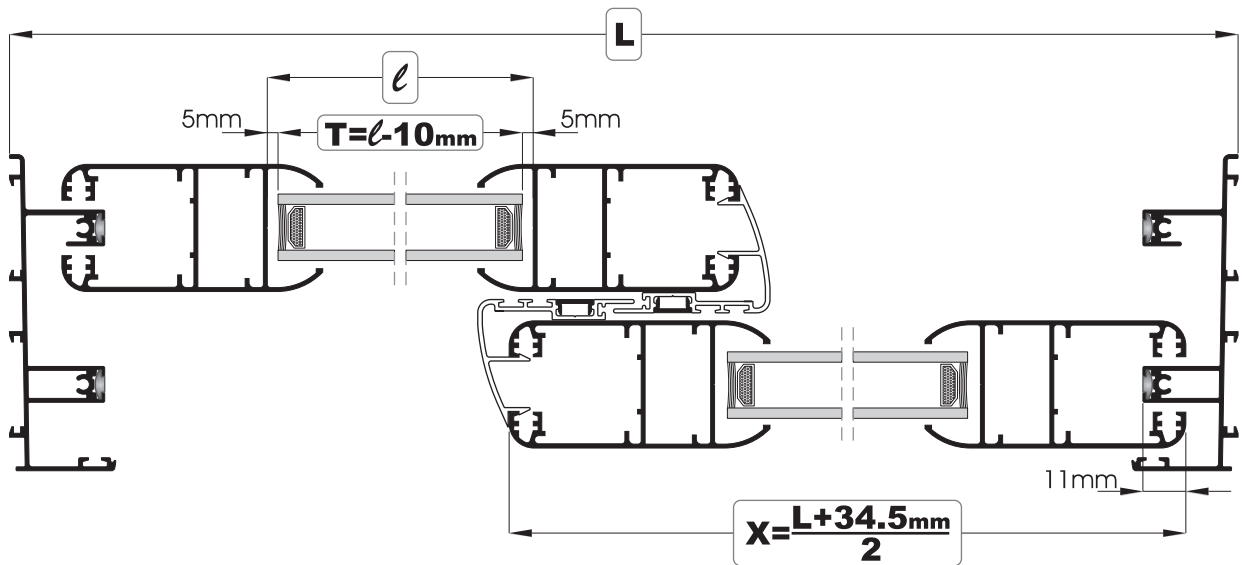

ΣΩΛΗΝΩΤΟΣ ΟΔΗΓΟΣ / TUBAL RUNNER

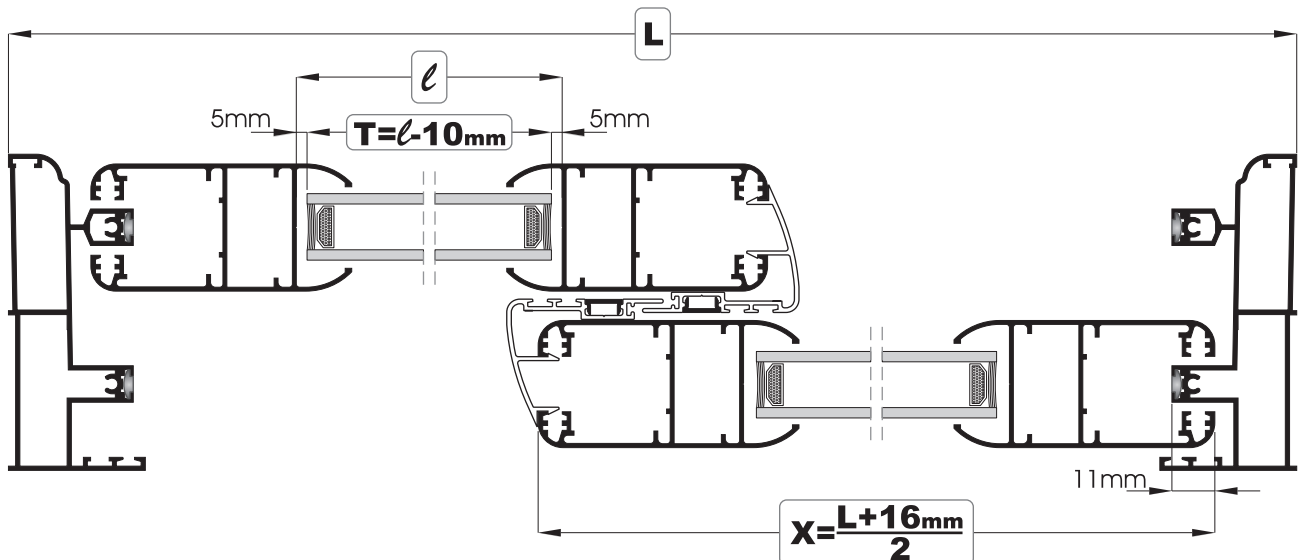

ΚΟΠΕΣ - CUTS

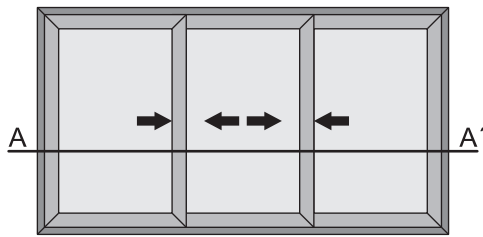

ΤΡΙΦΥΛΛΟ ΕΠΑΛΛΗΛΟ
TRIPLE SASH OVERLAPPING

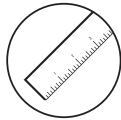

- L** = ΠΛΑΤΟΣ ΟΔΗΓΟΥ / RUNNER WIDTH
- X** = ΠΛΑΤΟΣ ΦΥΛΛΟΥ / SASH WIDTH
- Z** = ΥΨΟΣ ΟΔΗΓΟΥ / RUNNER HEIGHT
- H** = ΥΨΟΣ ΦΥΛΛΟΥ / SASH HEIGHT
- M** = ΥΨΟΣ ΜΠΙΝΙΟΥ / CLIP ON CENTRAL HEIGHT
- ΧΑ** = ΠΛΑΤΟΣ ΑΡΜΟΚΑΛΥΠΤΡΟΥ / DECORATIVE COVER WIDTH
- ΗΑ** = ΥΨΟΣ ΑΡΜΟΚΑΛΥΠΤΡΟΥ / DECORATIVE COVER HEIGHT
- HG** = ΥΨΟΣ ΓΑΤΖΟΥ / CLIP ON HOOK HEIGHT
- T** = ΠΛΑΤΟΣ ΤΖΑΜΙΟΥ / GLASS WIDTH
- R** = ΥΨΟΣ ΤΖΑΜΙΟΥ / GLASS HEIGHT
- ℓ** = ΕΣΣΤΕΡΙΚΟ ΠΛΑΤΟΣ ΦΥΛΛΟΥ / INNER SASH WIDTH
- d** = ΕΣΣΤΕΡΙΚΟ ΥΨΟΣ ΦΥΛΛΟΥ / INNER SASH HEIGHT

Φύλλο/Sash
No. 105

Φύλλο/Sash
No. 169

Φύλλο/Sash
No. 181

Γάτζος/Clip on hook
No. 113

Γάτζος/Clip on hook
No. 182

ΑΠΛΟΣ ΟΔΗΓΟΣ / COMMON RUNNER

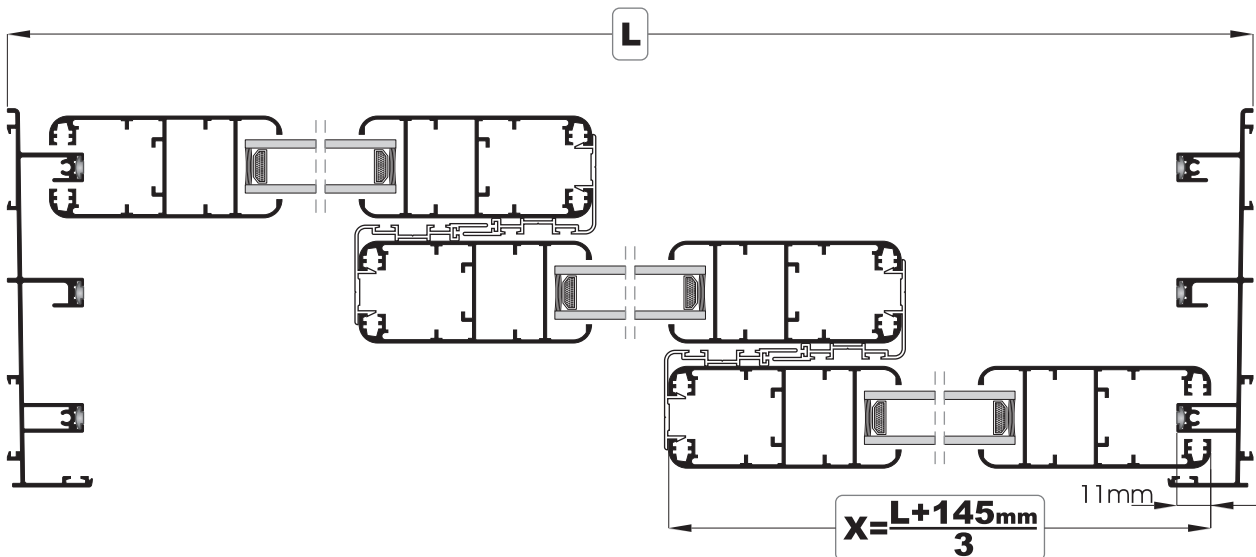

ΣΩΛΗΝΩΤΟΣ ΟΔΗΓΟΣ / TUBAL RUNNER

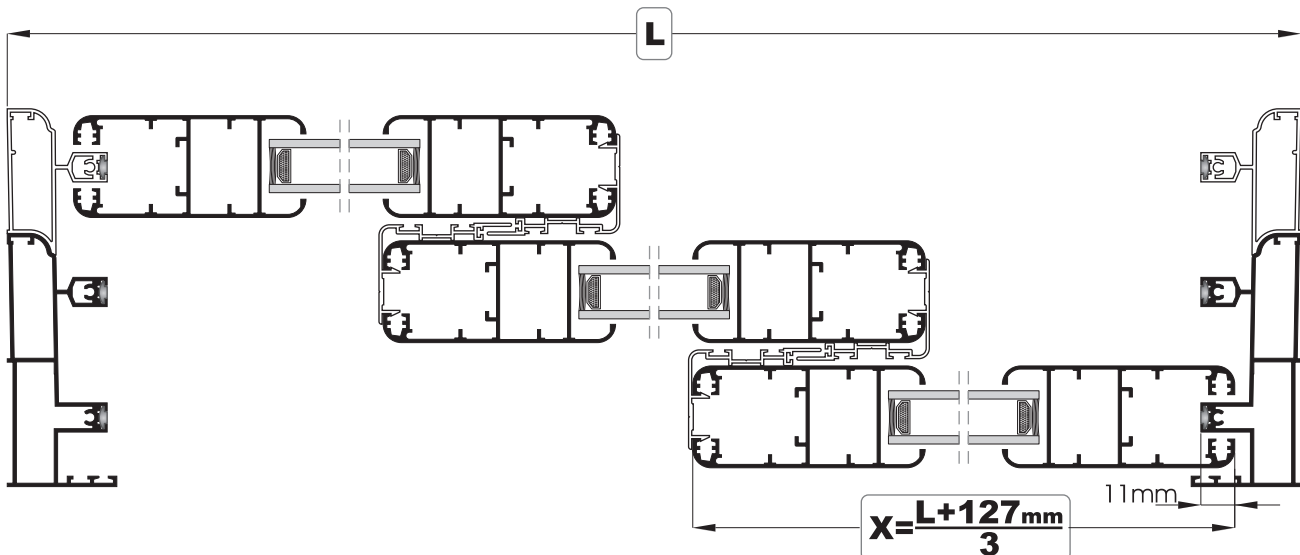

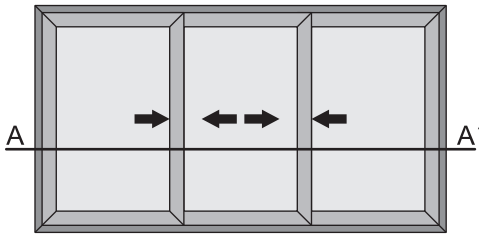

ΤΡΙΦΥΛΛΟ ΕΠΑΛΛΗΛΟ
TRIPLE SASH OVERLAPPING

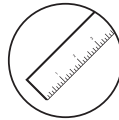

- L** = ΠΛΑΤΟΣ ΟΔΗΓΟΥ / RUNNER WIDTH
- X** = ΠΛΑΤΟΣ ΦΥΛΛΟΥ / SASH WIDTH
- Z** = ΥΨΟΣ ΟΔΗΓΟΥ / RUNNER HEIGHT
- H** = ΥΨΟΣ ΦΥΛΛΟΥ / SASH HEIGHT
- M** = ΥΨΟΣ ΜΠΙΝΙΟΥ / CLIP ON CENTRAL HEIGHT
- ΧΑ** = ΠΛΑΤΟΣ ΑΡΜΟΚΑΛΥΠΤΡΟΥ / DECORATIVE COVER WIDTH
- ΗΑ** = ΥΨΟΣ ΑΡΜΟΚΑΛΥΠΤΡΟΥ / DECORATIVE COVER HEIGHT
- HG** = ΥΨΟΣ ΓΑΤΖΟΥ / CLIP ON HOOK HEIGHT
- T** = ΠΛΑΤΟΣ ΤΖΑΜΙΟΥ / GLASS WIDTH
- R** = ΥΨΟΣ ΤΖΑΜΙΟΥ / GLASS HEIGHT
- ℓ** = ΕΣΩΤΕΡΙΚΟ ΠΛΑΤΟΣ ΦΥΛΛΟΥ / INNER SASH WIDTH
- d** = ΕΣΩΤΕΡΙΚΟ ΥΨΟΣ ΦΥΛΛΟΥ / INNER SASH HEIGHT

Φύλλο/Sash
No. 105

Φύλλο/Sash
No. 169

Γάτζος/Clip on hook
No. 171

ΑΠΛΟΣ ΟΔΗΓΟΣ / COMMON RUNNER

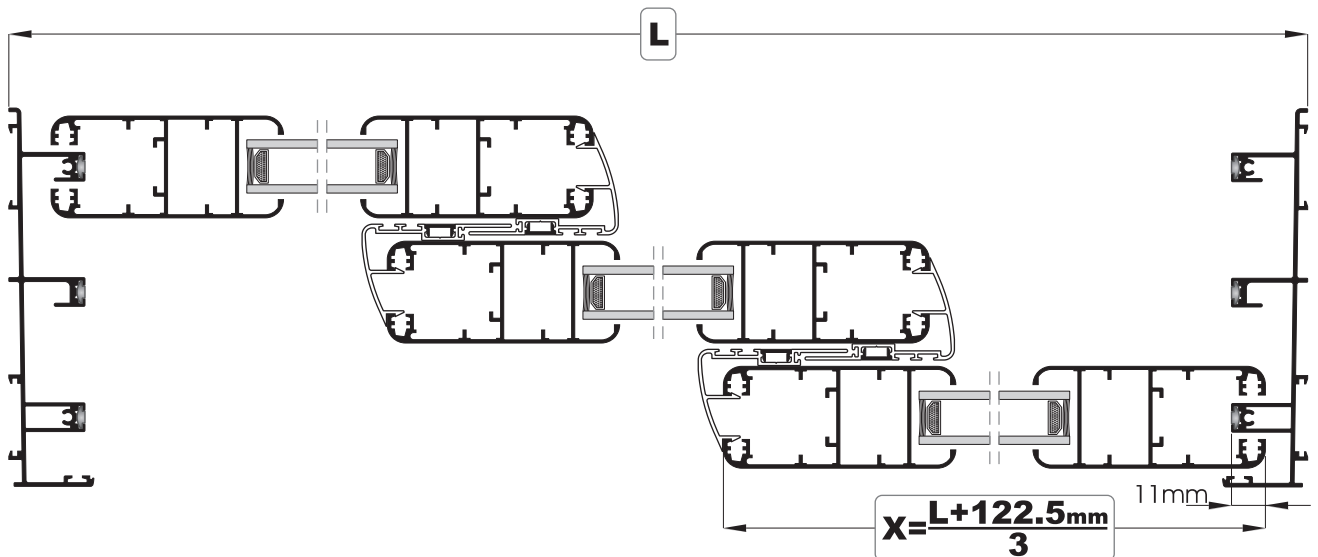

ΣΩΛΗΝΩΤΟΣ ΟΔΗΓΟΣ / TUBAL RUNNER

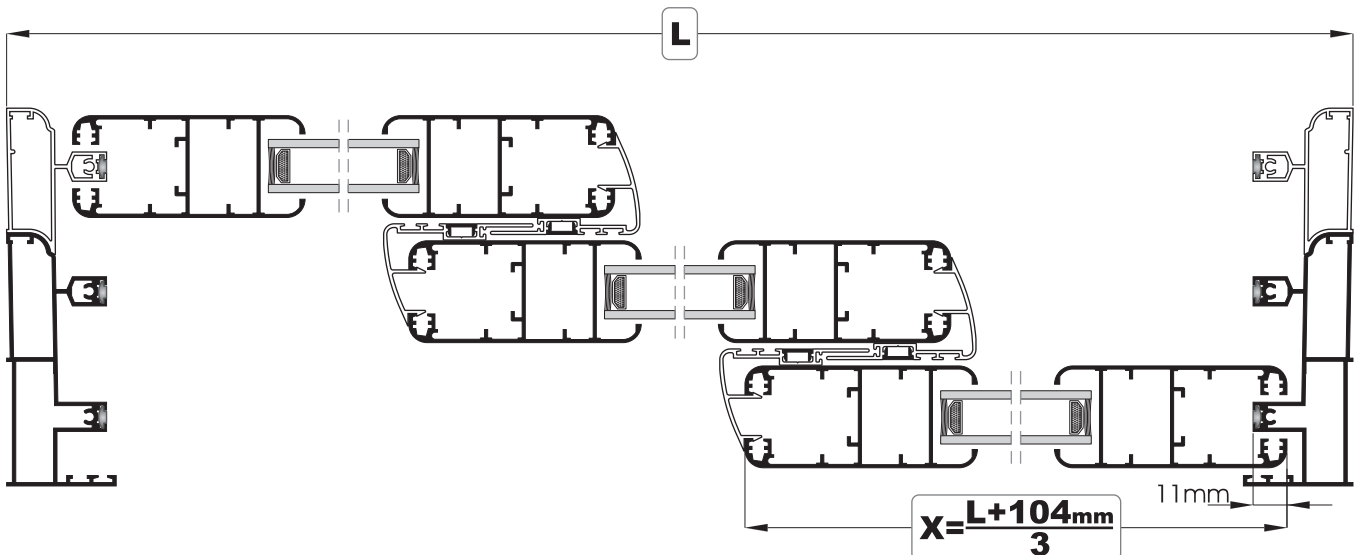

ΚΟΠΕΣ - CUTS

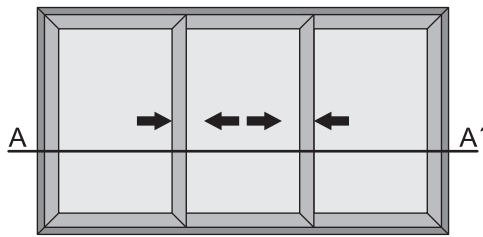

ΤΡΙΦΥΛΛΟ ΕΠΑΛΛΗΛΟ
TRIPLE SASH OVERLAPPING

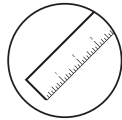

- L** = ΠΛΑΤΟΣ ΟΔΗΓΟΥ / RUNNER WIDTH
- X** = ΠΛΑΤΟΣ ΦΥΛΛΟΥ / SASH WIDTH
- Z** = ΥΨΟΣ ΟΔΗΓΟΥ / RUNNER HEIGHT
- H** = ΥΨΟΣ ΦΥΛΛΟΥ / SASH HEIGHT
- M** = ΥΨΟΣ ΜΠΙΝΙΟΥ / CLIP ON CENTRAL HEIGHT
- ΧΑ** = ΠΛΑΤΟΣ ΑΡΜΟΚΑΛΥΠΤΡΟΥ / DECORATIVE COVER WIDTH
- ΗΑ** = ΥΨΟΣ ΑΡΜΟΚΑΛΥΠΤΡΟΥ / DECORATIVE COVER HEIGHT
- HG** = ΥΨΟΣ ΓΑΤΖΟΥ / CLIP ON HOOK HEIGHT
- T** = ΠΛΑΤΟΣ ΤΖΑΜΙΟΥ / GLASS WIDTH
- R** = ΥΨΟΣ ΤΖΑΜΙΟΥ / GLASS HEIGHT
- ℓ** = ΕΣΩΤΕΡΙΚΟ ΠΛΑΤΟΣ ΦΥΛΛΟΥ / INNER SASH WIDTH
- d** = ΕΣΩΤΕΡΙΚΟ ΥΨΟΣ ΦΥΛΛΟΥ / INNER SASH HEIGHT

Φύλλο/Sash
No. 127

Γάτζος/Clip on hook
No. 123

ΑΠΛΟΣ ΟΔΗΓΟΣ / COMMON RUNNER

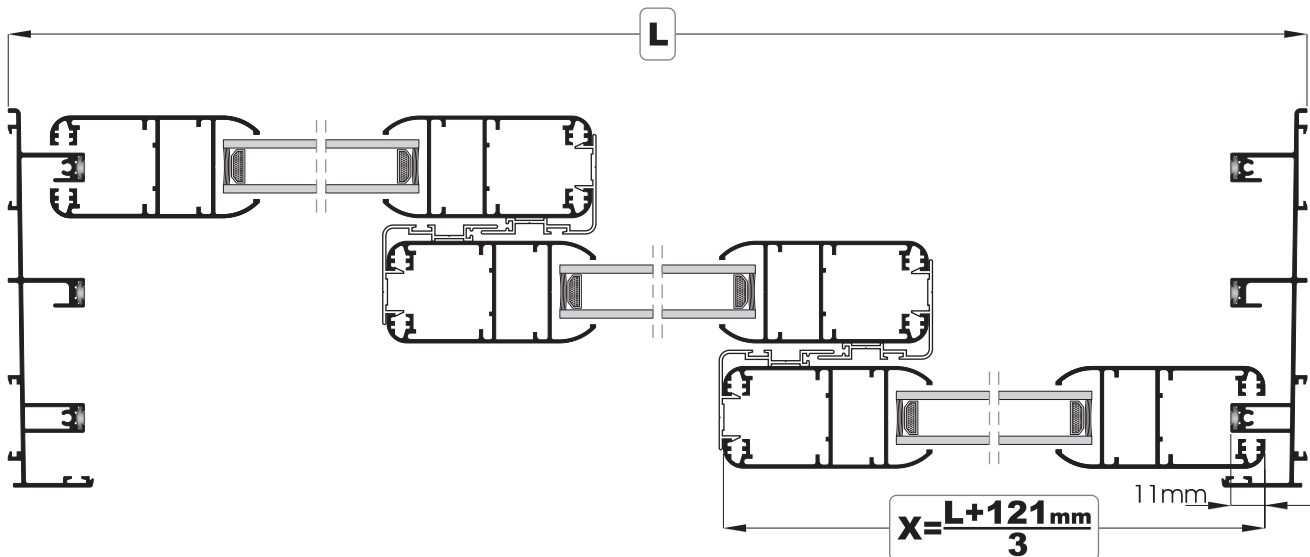

ΣΩΛΗΝΩΤΟΣ ΟΔΗΓΟΣ / TUBAL RUNNER

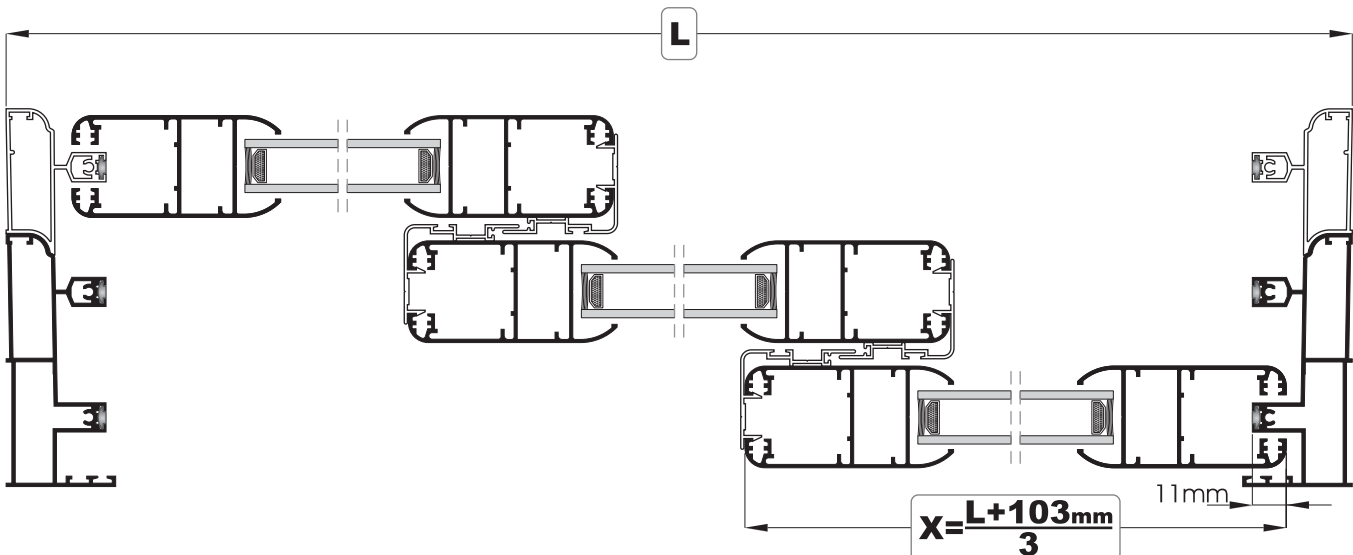

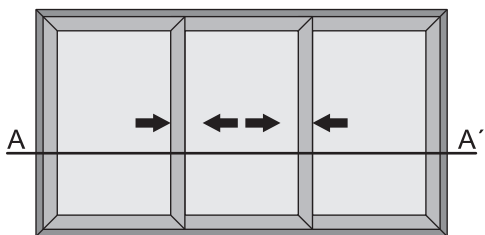

ΤΡΙΦΥΛΛΟ ΕΠΑΛΛΗΛΟ
TRIPLE SASH OVERLAPPING

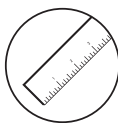

- L** = ΠΛΑΤΟΣ ΟΔΗΓΟΥ / RUNNER WIDTH
- X** = ΠΛΑΤΟΣ ΦΥΛΛΟΥ / SASH WIDTH
- Z** = ΥΨΟΣ ΟΔΗΓΟΥ / RUNNER HEIGHT
- H** = ΥΨΟΣ ΦΥΛΛΟΥ / SASH HEIGHT
- M** = ΥΨΟΣ ΜΠΙΝΙΟΥ / CLIP ON CENTRAL HEIGHT
- ΧΑ** = ΠΛΑΤΟΣ ΑΡΜΟΚΑΛΥΠΤΡΟΥ / DECORATIVE COVER WIDTH
- ΗΑ** = ΥΨΟΣ ΑΡΜΟΚΑΛΥΠΤΡΟΥ / DECORATIVE COVER HEIGHT
- HG** = ΥΨΟΣ ΓΑΤΖΟΥ / CLIP ON HOOK HEIGHT
- T** = ΠΛΑΤΟΣ ΤΖΑΜΙΟΥ / GLASS WIDTH
- R** = ΥΨΟΣ ΤΖΑΜΙΟΥ / GLASS HEIGHT
- ℓ** = ΕΣΩΤΕΡΙΚΟ ΠΛΑΤΟΣ ΦΥΛΛΟΥ / INNER SASH WIDTH
- d** = ΕΣΩΤΕΡΙΚΟ ΥΨΟΣ ΦΥΛΛΟΥ / INNER SASH HEIGHT

Φύλλο/Sash
No. 127

Γάτζος/Clip on hook
No. 172

ΑΠΛΟΣ ΟΔΗΓΟΣ / COMMON RUNNER

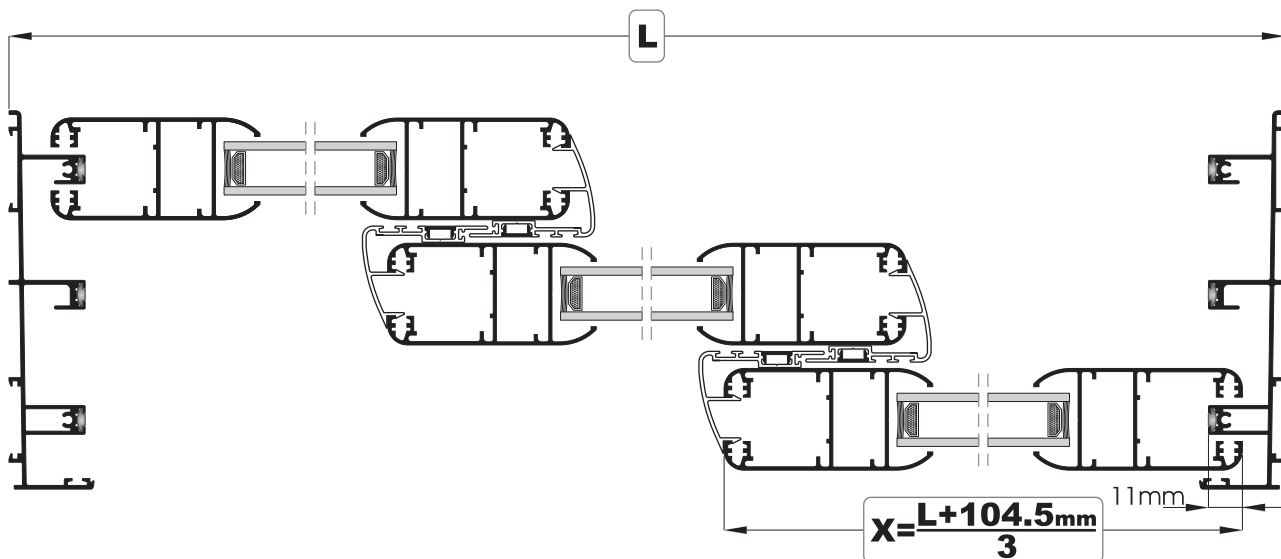

ΣΩΛΗΝΩΤΟΣ ΟΔΗΓΟΣ / TUBAL RUNNER

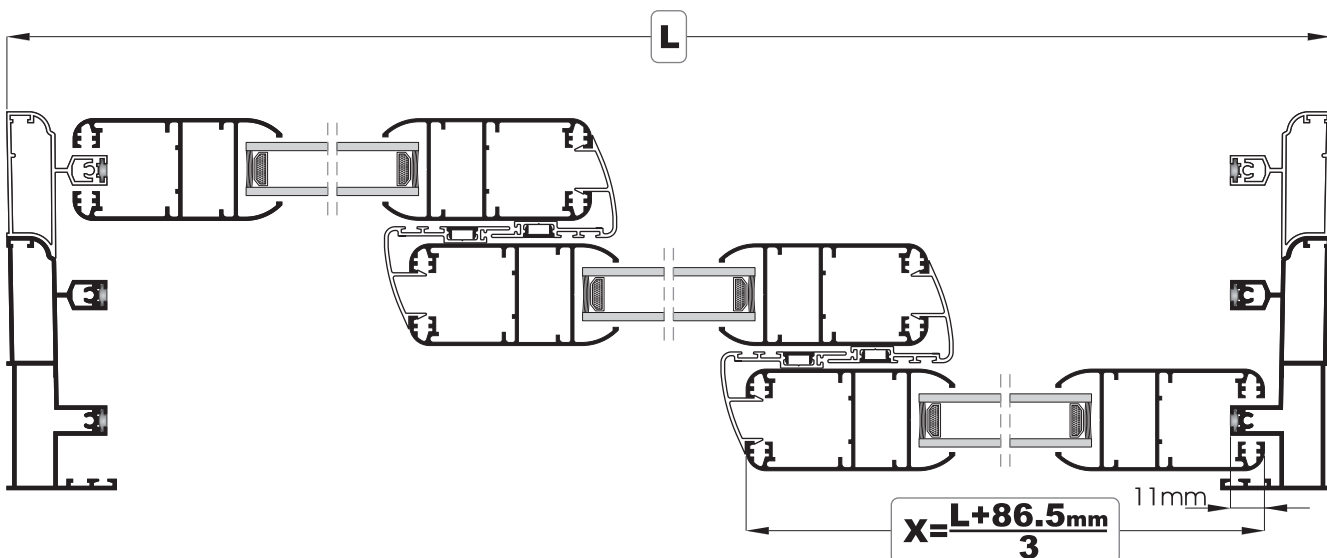

ΚΟΠΕΣ - CUTS

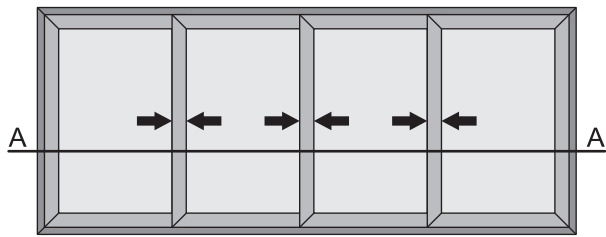

ΤΕΤΡΑΦΥΛΛΟ ΕΠΑΛΛΗΛΟ
FOUR SASH OVERLAPPING

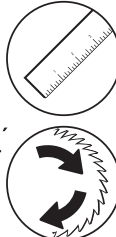

- L** = ΠΛΑΤΟΣ ΟΔΗΓΟΥ / RUNNER WIDTH
- X** = ΠΛΑΤΟΣ ΦΥΛΛΟΥ / SASH WIDTH
- Z** = ΥΨΟΣ ΟΔΗΓΟΥ / RUNNER HEIGHT
- H** = ΥΨΟΣ ΦΥΛΛΟΥ / SASH HEIGHT
- M** = ΥΨΟΣ ΜΠΙΝΙΟΥ / CLIP ON CENTRAL HEIGHT
- ΧΑ** = ΠΛΑΤΟΣ ΑΡΜΟΚΑΛΥΠΤΡΟΥ / DECORATIVE COVER WIDTH
- ΗΑ** = ΥΨΟΣ ΑΡΜΟΚΑΛΥΠΤΡΟΥ / DECORATIVE COVER HEIGHT
- HG** = ΥΨΟΣ ΓΑΤΖΟΥ / CLIP ON HOOK HEIGHT
- T** = ΠΛΑΤΟΣ ΤΖΑΜΙΟΥ / GLASS WIDTH
- R** = ΥΨΟΣ ΤΖΑΜΙΟΥ / GLASS HEIGHT
- ℓ** = ΕΣΩΤΕΡΙΚΟ ΠΛΑΤΟΣ ΦΥΛΛΟΥ / INNER SASH WIDTH
- d** = ΕΣΩΤΕΡΙΚΟ ΥΨΟΣ ΦΥΛΛΟΥ / INNER SASH HEIGHT

Φύλλο/Sash No. 105	Φύλλο/Sash No. 169	&	Φύλλο/Sash No. 181
Γάτζος/Clip on hook No. 113			Γάτζος/Clip on hook No. 182

ΑΠΛΟΣ ΟΔΗΓΟΣ / COMMON RUNNER

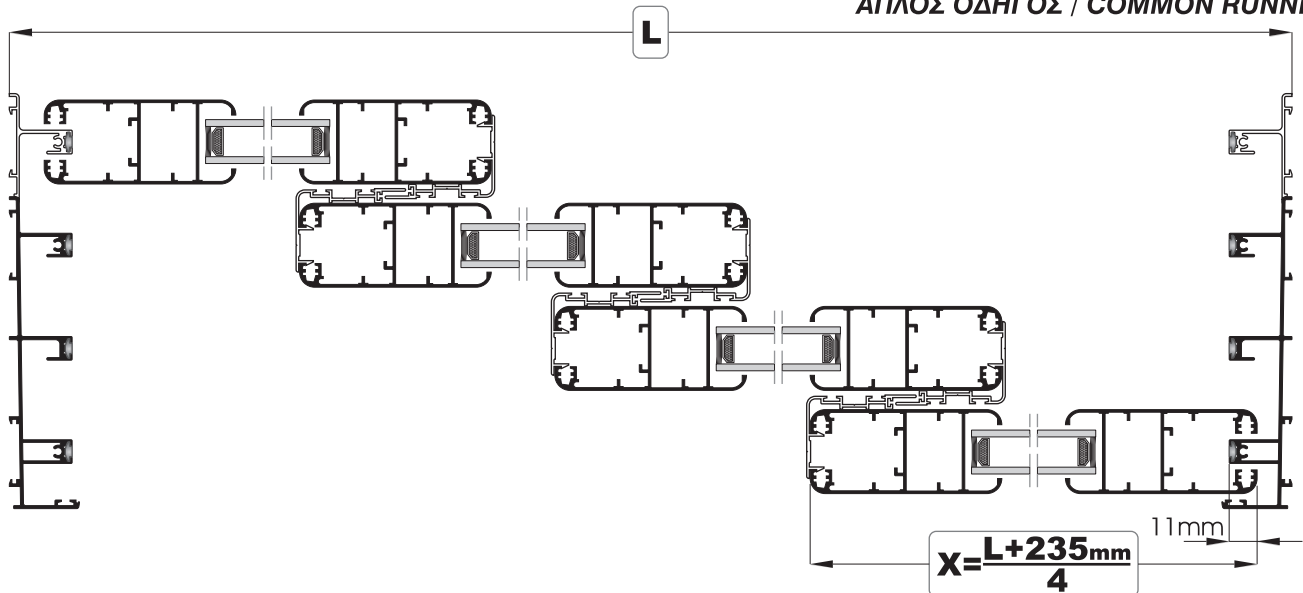

ΣΩΛΗΝΩΤΟΣ ΟΔΗΓΟΣ / TUBAL RUNNER

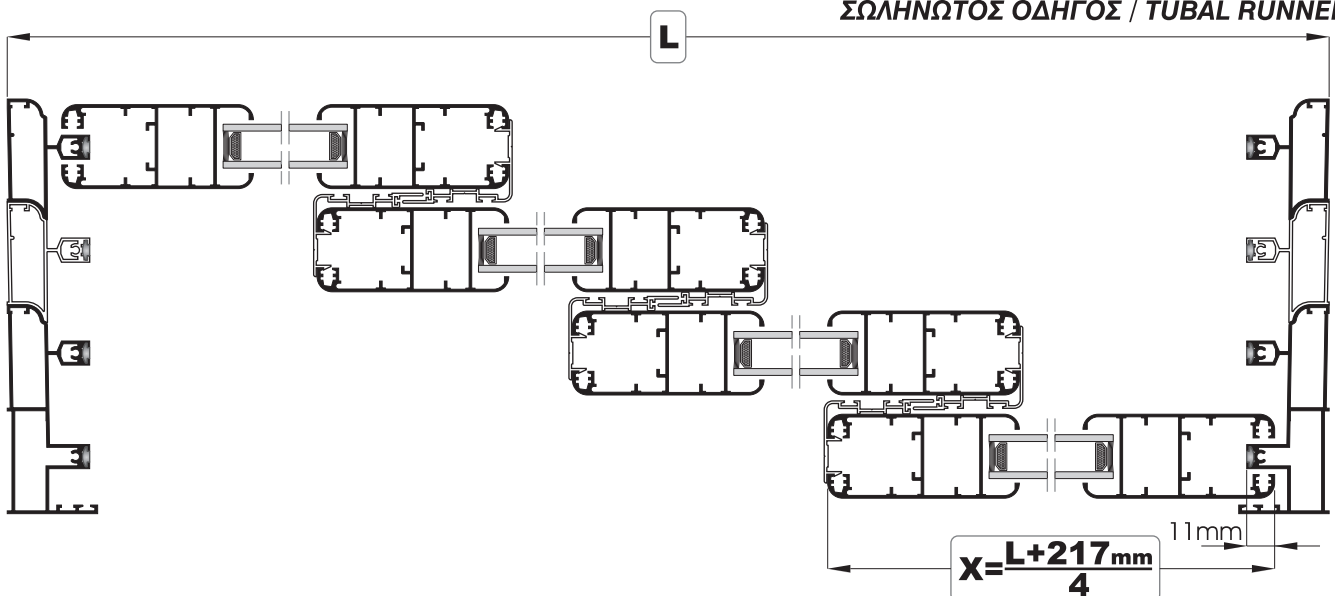

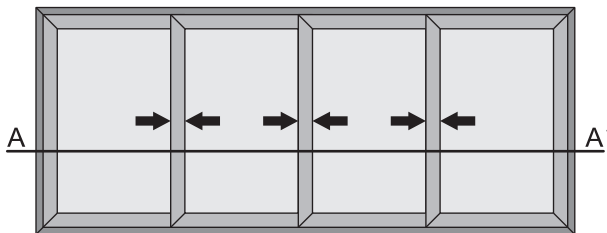

ΤΕΤΡΑΦΥΛΛΟ ΕΠΑΛΛΗΛΟ
FOUR SASH OVERLAPPING



- L** = ΠΛΑΤΟΣ ΟΔΗΓΟΥ / RUNNER WIDTH
- X** = ΠΛΑΤΟΣ ΦΥΛΛΟΥ / SASH WIDTH
- Z** = ΥΨΟΣ ΟΔΗΓΟΥ / RUNNER HEIGHT
- H** = ΥΨΟΣ ΦΥΛΛΟΥ / SASH HEIGHT
- M** = ΥΨΟΣ ΜΠΙΝΙΟΥ / CLIP ON CENTRAL HEIGHT
- ΧΑ** = ΠΛΑΤΟΣ ΑΡΜΟΚΑΛΥΠΤΡΟΥ / DECORATIVE COVER WIDTH
- ΗΑ** = ΥΨΟΣ ΑΡΜΟΚΑΛΥΠΤΡΟΥ / DECORATIVE COVER HEIGHT
- HG** = ΥΨΟΣ ΓΑΤΖΟΥ / CLIP ON HOOK HEIGHT
- T** = ΠΛΑΤΟΣ ΤΖΑΜΙΟΥ / GLASS WIDTH
- R** = ΥΨΟΣ ΤΖΑΜΙΟΥ / GLASS HEIGHT
- ℓ** = ΕΣΩΤΕΡΙΚΟ ΠΛΑΤΟΣ ΦΥΛΛΟΥ / INNER SASH WIDTH
- d** = ΕΣΩΤΕΡΙΚΟ ΥΨΟΣ ΦΥΛΛΟΥ / INNER SASH HEIGHT

Φύλλο/Sash
No. 105

Φύλλο/Sash
No. 169

Γάτζος/Clip on hook
No. 171

ΑΠΛΟΣ ΟΔΗΓΟΣ / COMMON RUNNER

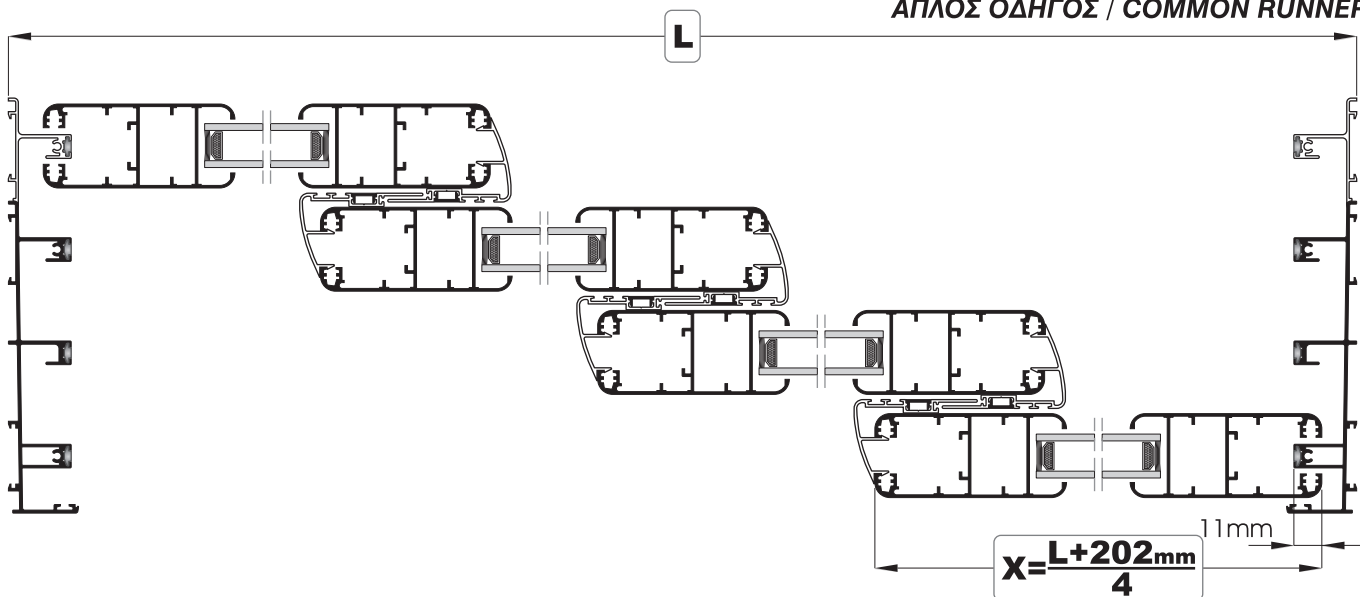

ΣΩΛΗΝΩΤΟΣ ΟΔΗΓΟΣ / TUBAL RUNNER

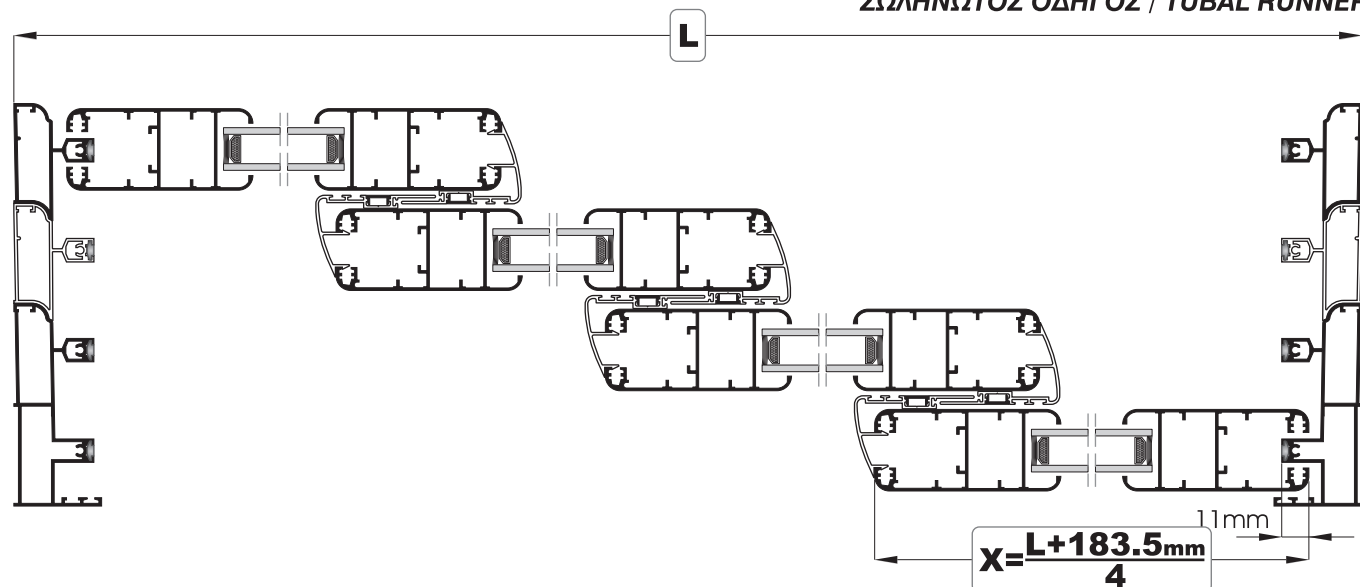

ΚΟΠΕΣ - CUTS

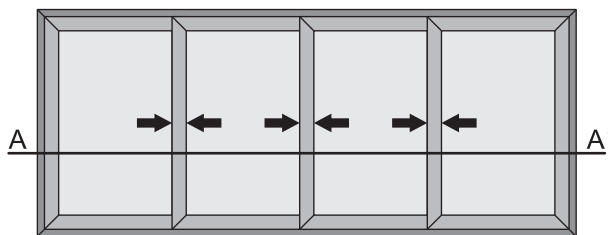

ΤΕΤΡΑΦΥΛΛΟ ΕΠΑΛΛΗΛΟ
FOUR SASH OVERLAPPING

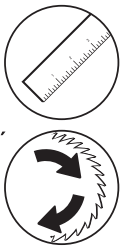

- L** = ΠΛΑΤΟΣ ΟΔΗΓΟΥ / RUNNER WIDTH
- X** = ΠΛΑΤΟΣ ΦΥΛΛΟΥ / SASH WIDTH
- Z** = ΥΨΟΣ ΟΔΗΓΟΥ / RUNNER HEIGHT
- H** = ΥΨΟΣ ΦΥΛΛΟΥ / SASH HEIGHT
- M** = ΥΨΟΣ ΜΠΙΝΙΟΥ / CLIP ON CENTRAL HEIGHT
- ΧΑ** = ΠΛΑΤΟΣ ΑΡΜΟΚΑΛΥΠΤΡΟΥ / DECORATIVE COVER WIDTH
- ΗΑ** = ΥΨΟΣ ΑΡΜΟΚΑΛΥΠΤΡΟΥ / DECORATIVE COVER HEIGHT
- HG** = ΥΨΟΣ ΓΑΤΖΟΥ / CLIP ON HOOK HEIGHT
- T** = ΠΛΑΤΟΣ ΤΖΑΜΙΟΥ / GLASS WIDTH
- R** = ΥΨΟΣ ΤΖΑΜΙΟΥ / GLASS HEIGHT
- ℓ** = ΕΣΩΤΕΡΙΚΟ ΠΛΑΤΟΣ ΦΥΛΛΟΥ / INNER SASH WIDTH
- d** = ΕΣΩΤΕΡΙΚΟ ΥΨΟΣ ΦΥΛΛΟΥ / INNER SASH HEIGHT

Φύλλο/Sash
No. 127

Γάτζος/Clip on hook
No. 123

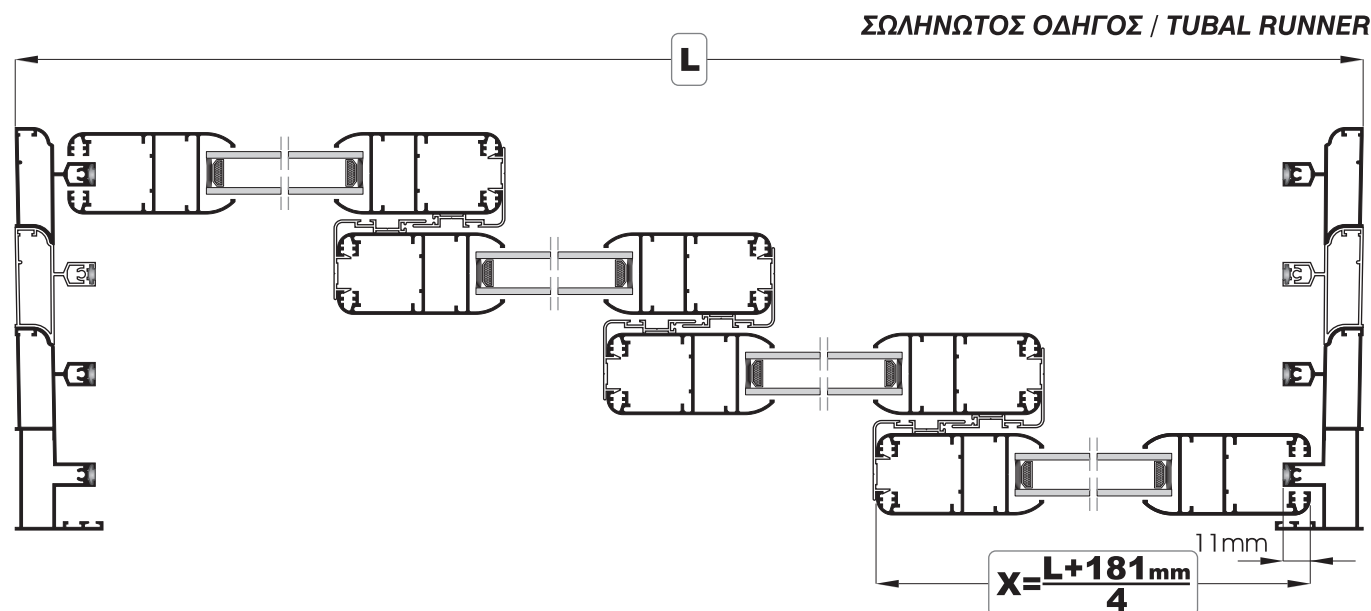
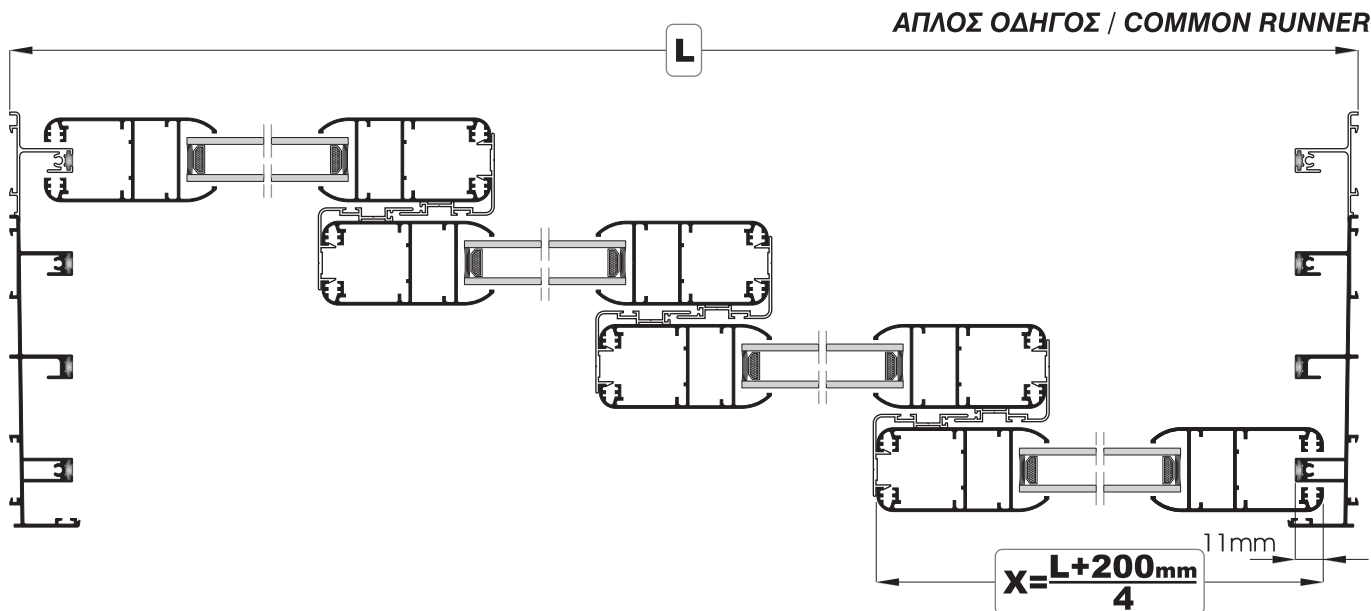

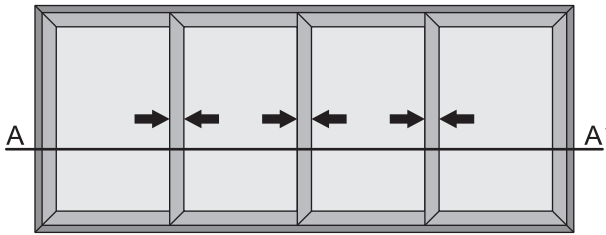

ΤΕΤΡΑΦΥΛΛΟ ΕΠΑΛΛΗΛΟ
FOUR SASH OVERLAPPING

Φύλλο/Sash
No. 127

Γάτζος/Clip on hook
No. 172



- L** = ΠΛΑΤΟΣ ΟΔΗΓΟΥ / RUNNER WIDTH
- X** = ΠΛΑΤΟΣ ΦΥΛΛΟΥ / SASH WIDTH
- Z** = ΥΨΟΣ ΟΔΗΓΟΥ / RUNNER HEIGHT
- H** = ΥΨΟΣ ΦΥΛΛΟΥ / SASH HEIGHT
- M** = ΥΨΟΣ ΜΠΙΝΙΟΥ / CLIP ON CENTRAL HEIGHT
- ΧΑ** = ΠΛΑΤΟΣ ΑΡΜΟΚΑΛΥΠΤΡΟΥ / DECORATIVE COVER WIDTH
- ΗΑ** = ΥΨΟΣ ΑΡΜΟΚΑΛΥΠΤΡΟΥ / DECORATIVE COVER HEIGHT
- HG** = ΥΨΟΣ ΓΑΤΖΟΥ / CLIP ON HOOK HEIGHT
- T** = ΠΛΑΤΟΣ ΤΖΑΜΙΟΥ / GLASS WIDTH
- R** = ΥΨΟΣ ΤΖΑΜΙΟΥ / GLASS HEIGHT
- ℓ** = ΕΣΩΤΕΡΙΚΟ ΠΛΑΤΟΣ ΦΥΛΛΟΥ / INNER SASH WIDTH
- d** = ΕΣΩΤΕΡΙΚΟ ΥΨΟΣ ΦΥΛΛΟΥ / INNER SASH HEIGHT

ΑΠΛΟΣ ΟΔΗΓΟΣ / COMMON RUNNER

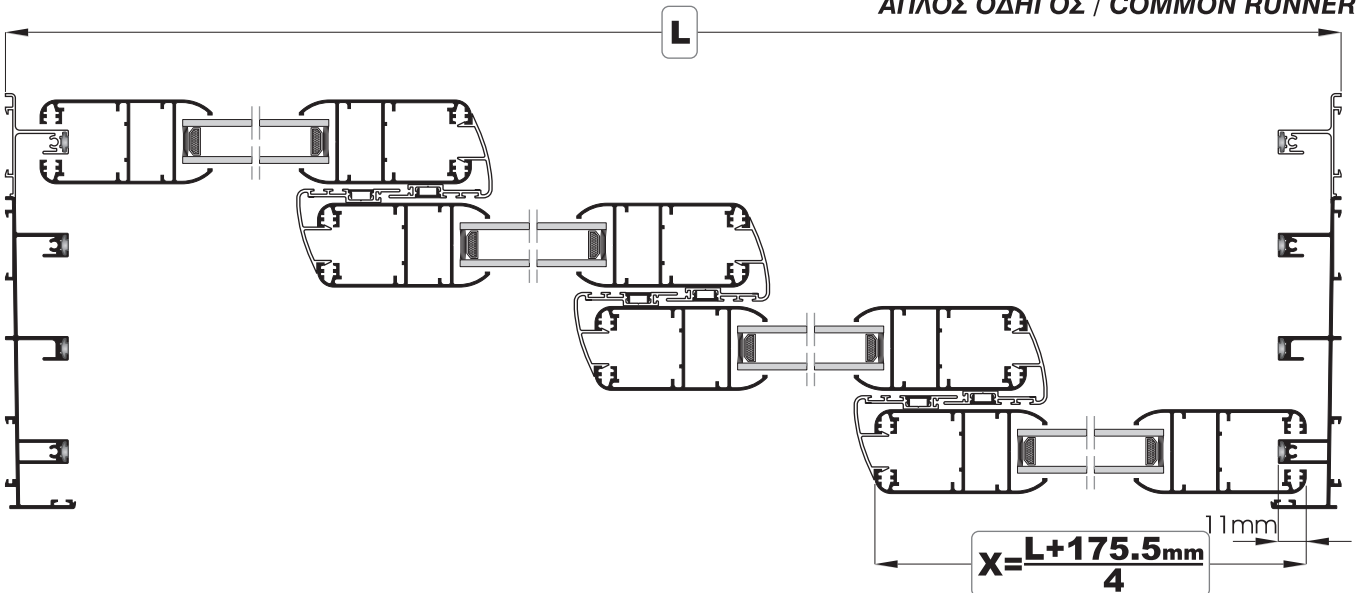

ΣΩΛΗΝΩΤΟΣ ΟΔΗΓΟΣ / TUBAL RUNNER

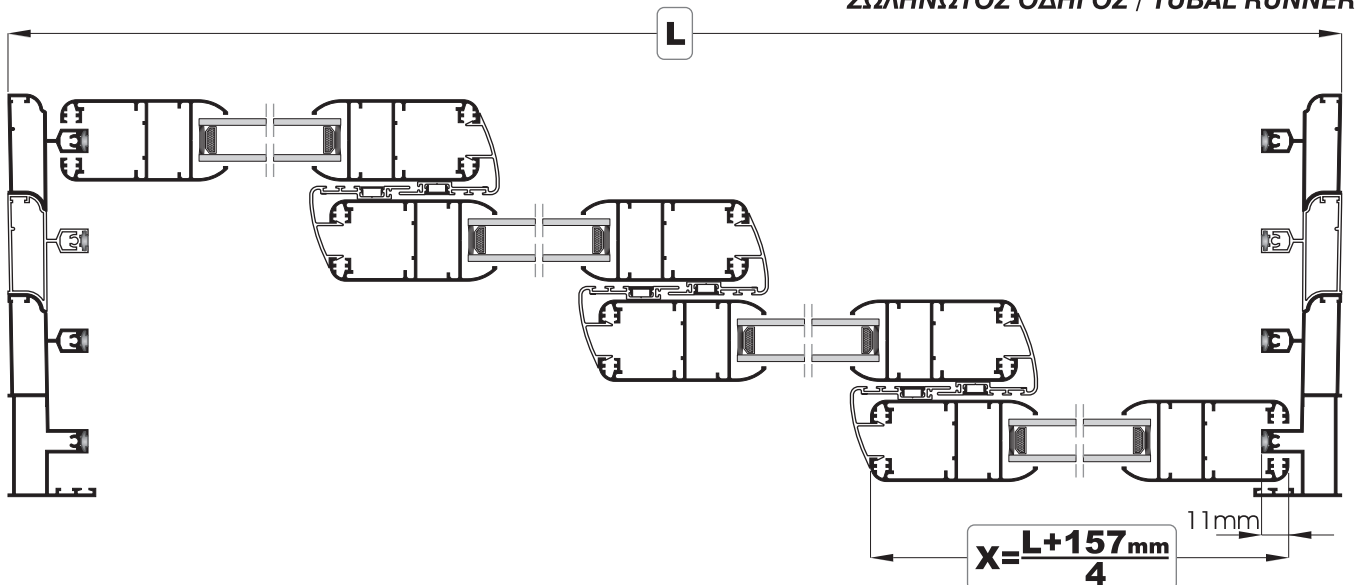

ΚΟΠΕΣ - CUTS

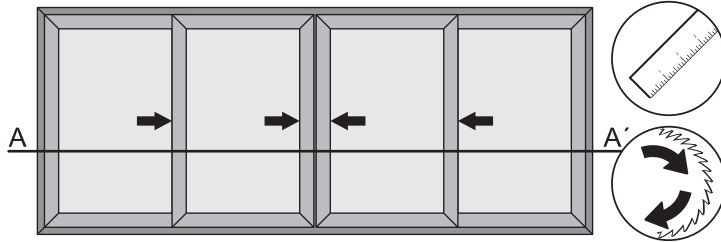

ΤΕΤΡΑΦΥΛΛΟ ΑΝΤΙΚΡΥΣΤΟ
FOUR OPPOSITE SASHES

Φύλλο/Sash
No. 105 - Φύλλο/Sash
No. 169

Γάτζος/Clip on hook
No. 113

- L** = ΠΛΑΤΟΣ ΟΔΗΓΟΥ / RUNNER WIDTH
- X** = ΠΛΑΤΟΣ ΦΥΛΛΟΥ / SASH WIDTH
- Z** = ΥΨΟΣ ΟΔΗΓΟΥ / RUNNER HEIGHT
- H** = ΥΨΟΣ ΦΥΛΛΟΥ / SASH HEIGHT
- M** = ΥΨΟΣ ΜΠΙΝΙΟΥ / CLIP ON CENTRAL HEIGHT
- ΧΑ** = ΠΛΑΤΟΣ ΑΡΜΟΚΑΛΥΠΤΡΟΥ / DECORATIVE COVER WIDTH
- ΗΑ** = ΥΨΟΣ ΑΡΜΟΚΑΛΥΠΤΡΟΥ / DECORATIVE COVER HEIGHT
- HG** = ΥΨΟΣ ΓΑΤΖΟΥ / CLIP ON HOOK HEIGHT
- T** = ΠΛΑΤΟΣ ΤΖΑΜΙΟΥ / GLASS WIDTH
- R** = ΥΨΟΣ ΤΖΑΜΙΟΥ / GLASS HEIGHT
- ℓ** = ΕΣΣΩΤΕΡΙΚΟ ΠΛΑΤΟΣ ΦΥΛΛΟΥ / INNER SASH WIDTH
- d** = ΕΣΣΩΤΕΡΙΚΟ ΥΨΟΣ ΦΥΛΛΟΥ / INNER SASH HEIGHT



ΑΠΛΟΣ ΟΔΗΓΟΣ / COMMON RUNNER

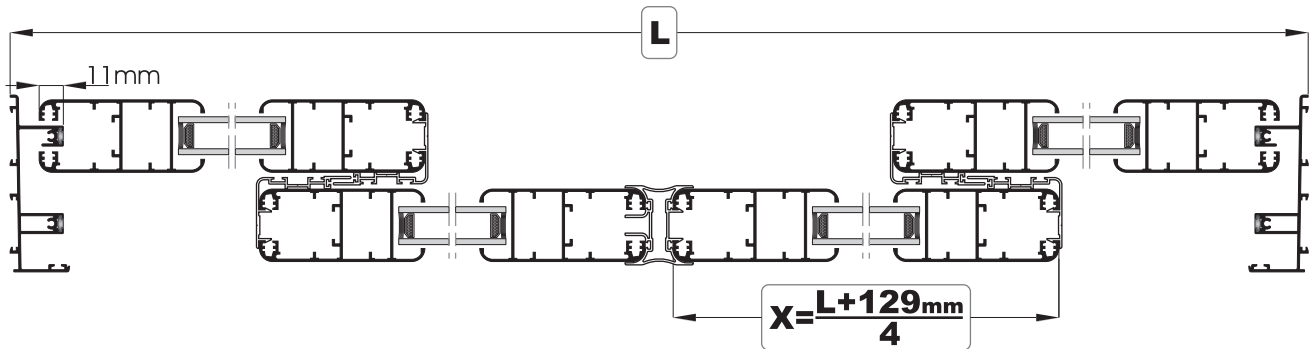

ΣΩΛΗΝΩΤΟΣ ΟΔΗΓΟΣ / TUBAL RUNNER

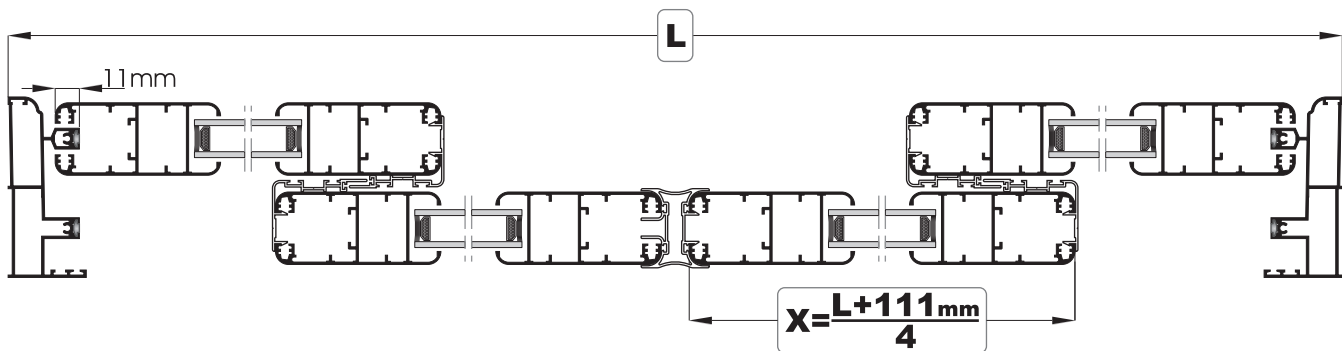

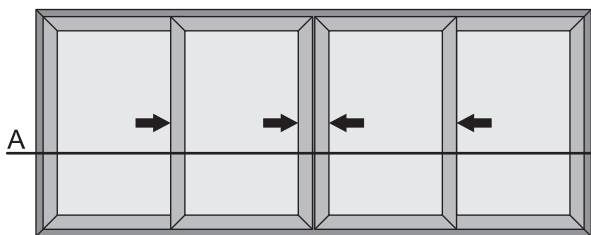

ΤΕΤΡΑΦΥΛΛΟ ΑΝΤΙΚΡΥΣΤΟ
FOUR OPPOSITE SASHES

Φύλλο/Sash
No. 105 - Φύλλο/Sash
No. 169
Γάτζος/Clip on hook
No. 171



- L** = ΠΛΑΤΟΣ ΟΔΗΓΟΥ / RUNNER WIDTH
- X** = ΠΛΑΤΟΣ ΦΥΛΛΟΥ / SASH WIDTH
- Z** = ΥΨΟΣ ΟΔΗΓΟΥ / RUNNER HEIGHT
- H** = ΥΨΟΣ ΦΥΛΛΟΥ / SASH HEIGHT
- M** = ΥΨΟΣ ΜΠΙΝΙΟΥ / CLIP ON CENTRAL HEIGHT
- ΧΑ** = ΠΛΑΤΟΣ ΑΡΜΟΚΑΛΥΠΤΡΟΥ / DECORATIVE COVER WIDTH
- ΗΑ** = ΥΨΟΣ ΑΡΜΟΚΑΛΥΠΤΡΟΥ / DECORATIVE COVER HEIGHT
- HG** = ΥΨΟΣ ΓΑΤΖΟΥ / CLIP ON HOOK HEIGHT
- T** = ΠΛΑΤΟΣ ΤΖΑΜΙΟΥ / GLASS WIDTH
- R** = ΥΨΟΣ ΤΖΑΜΙΟΥ / GLASS HEIGHT
- ℓ** = ΕΣΩΤΕΡΙΚΟ ΠΛΑΤΟΣ ΦΥΛΛΟΥ / INNER SASH WIDTH
- d** = ΕΣΩΤΕΡΙΚΟ ΥΨΟΣ ΦΥΛΛΟΥ / INNER SASH HEIGHT



ΑΠΛΟΣ ΟΔΗΓΟΣ / COMMON RUNNER

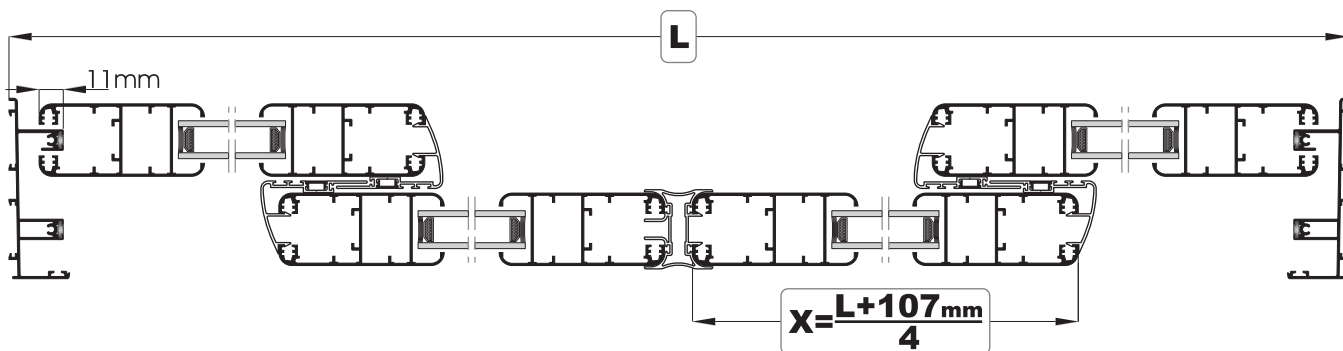

ΣΩΛΗΝΩΤΟΣ ΟΔΗΓΟΣ / TUBAL RUNNER

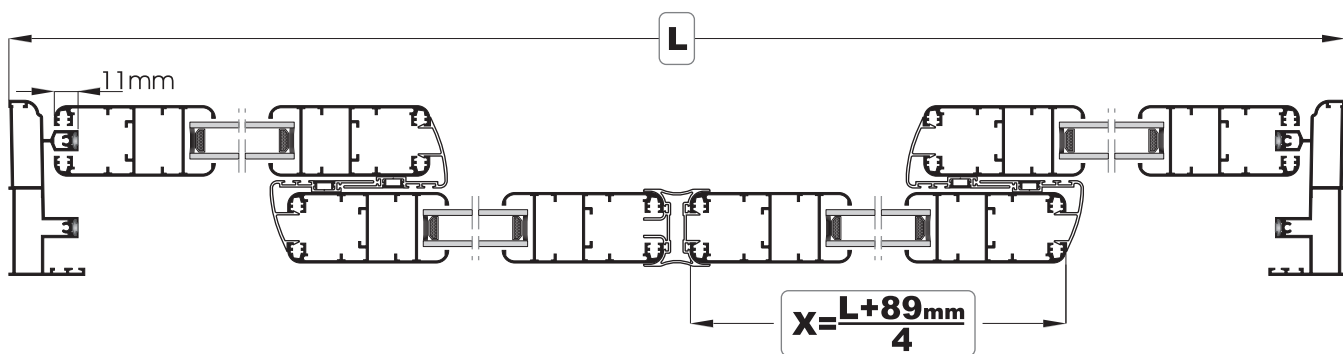

ΚΟΠΕΣ - CUTS

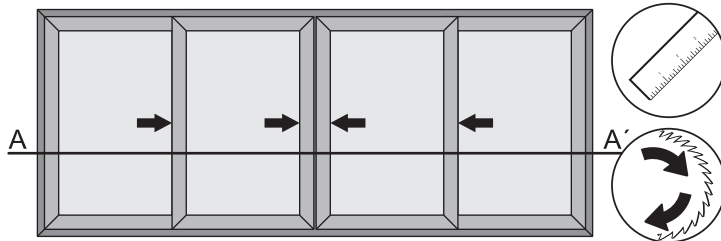

ΤΕΤΡΑΦΥΛΛΟ ΑΝΤΙΚΡΥΣΤΟ
FOUR OPPOSITE SASHES

Φύλλο/Sash
No. 127

Γάτζος/Clip on hook
No. 123

- L** = ΠΛΑΤΟΣ ΟΔΗΓΟΥ / RUNNER WIDTH
- X** = ΠΛΑΤΟΣ ΦΥΛΛΟΥ / SASH WIDTH
- Z** = ΥΨΟΣ ΟΔΗΓΟΥ / RUNNER HEIGHT
- H** = ΥΨΟΣ ΦΥΛΛΟΥ / SASH HEIGHT
- M** = ΥΨΟΣ ΜΠΙΝΙΟΥ / CLIP ON CENTRAL HEIGHT
- ΧΑ** = ΠΛΑΤΟΣ ΑΡΜΟΚΑΛΥΠΤΡΟΥ / DECORATIVE COVER WIDTH
- ΗΑ** = ΥΨΟΣ ΑΡΜΟΚΑΛΥΠΤΡΟΥ / DECORATIVE COVER HEIGHT
- HG** = ΥΨΟΣ ΓΑΤΖΟΥ / CLIP ON HOOK HEIGHT
- T** = ΠΛΑΤΟΣ ΤΖΑΜΙΟΥ / GLASS WIDTH
- R** = ΥΨΟΣ ΤΖΑΜΙΟΥ / GLASS HEIGHT
- ℓ** = ΕΣΣΤΕΡΙΚΟ ΠΛΑΤΟΣ ΦΥΛΛΟΥ / INNER SASH WIDTH
- d** = ΕΣΣΤΕΡΙΚΟ ΥΨΟΣ ΦΥΛΛΟΥ / INNER SASH HEIGHT



ΑΠΛΟΣ ΟΔΗΓΟΣ / COMMON RUNNER

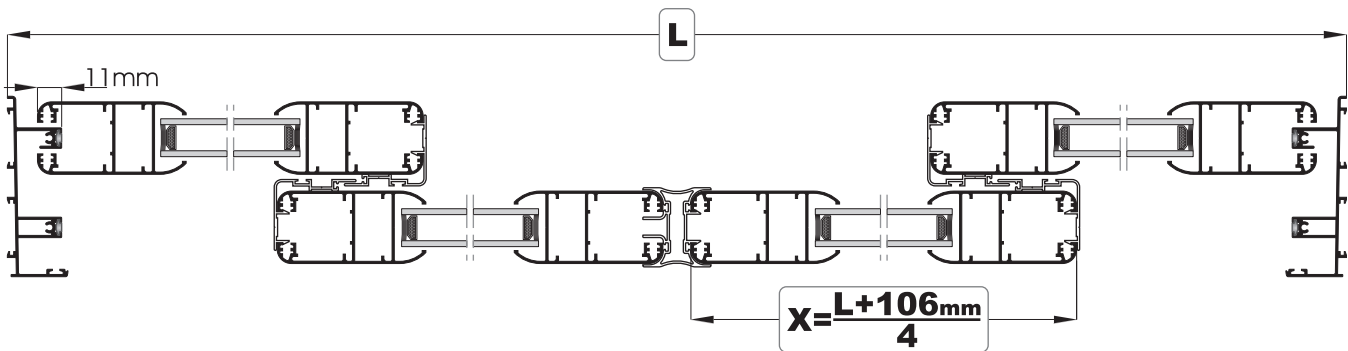

ΣΩΛΗΝΩΤΟΣ ΟΔΗΓΟΣ / TUBAL RUNNER

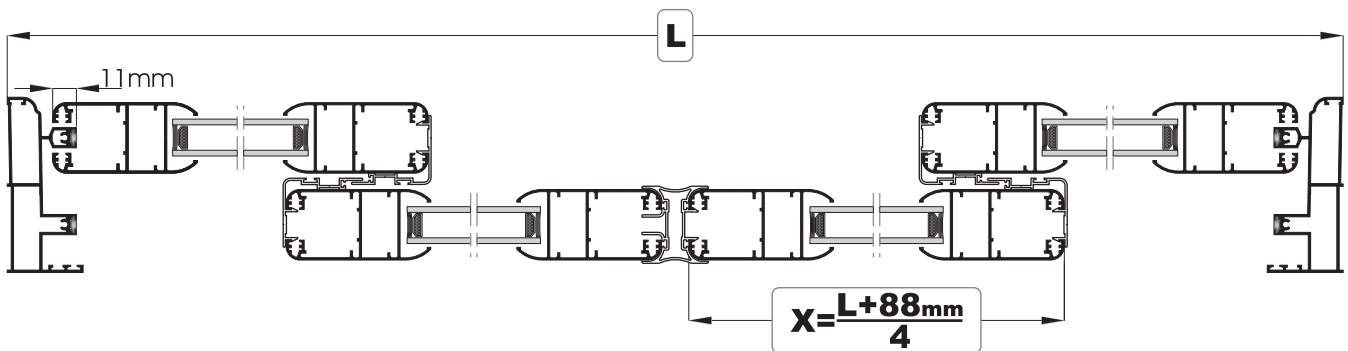

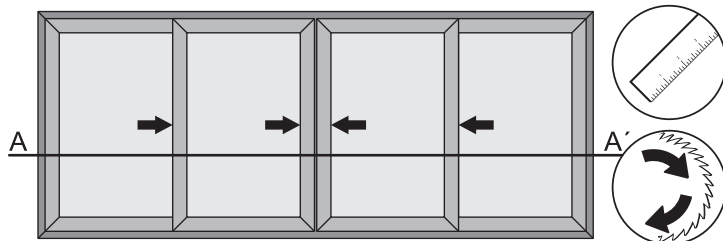

ΤΕΤΡΑΦΥΛΛΟ ΑΝΤΙΚΡΥΣΤΟ
FOUR OPPOSITE SASHES

Φύλλο/Sash
No. 127

Γάτζος/Clip on hook
No. 172

- L** = ΠΛΑΤΟΣ ΟΔΗΓΟΥ / RUNNER WIDTH
- X** = ΠΛΑΤΟΣ ΦΥΛΛΟΥ / SASH WIDTH
- Z** = ΥΨΟΣ ΟΔΗΓΟΥ / RUNNER HEIGHT
- H** = ΥΨΟΣ ΦΥΛΛΟΥ / SASH HEIGHT
- M** = ΥΨΟΣ ΜΠΙΝΙΟΥ / CLIP ON CENTRAL HEIGHT
- ΧΑ** = ΠΛΑΤΟΣ ΑΡΜΟΚΑΛΥΠΤΡΟΥ / DECORATIVE COVER WIDTH
- ΗΑ** = ΥΨΟΣ ΑΡΜΟΚΑΛΥΠΤΡΟΥ / DECORATIVE COVER HEIGHT
- HG** = ΥΨΟΣ ΓΑΤΖΟΥ / CLIP ON HOOK HEIGHT
- T** = ΠΛΑΤΟΣ ΤΖΑΜΙΟΥ / GLASS WIDTH
- R** = ΥΨΟΣ ΤΖΑΜΙΟΥ / GLASS HEIGHT
- ℓ** = ΕΣΩΤΕΡΙΚΟ ΠΛΑΤΟΣ ΦΥΛΛΟΥ / INNER SASH WIDTH
- d** = ΕΣΩΤΕΡΙΚΟ ΥΨΟΣ ΦΥΛΛΟΥ / INNER SASH HEIGHT



ΑΠΛΟΣ ΟΔΗΓΟΣ / COMMON RUNNER

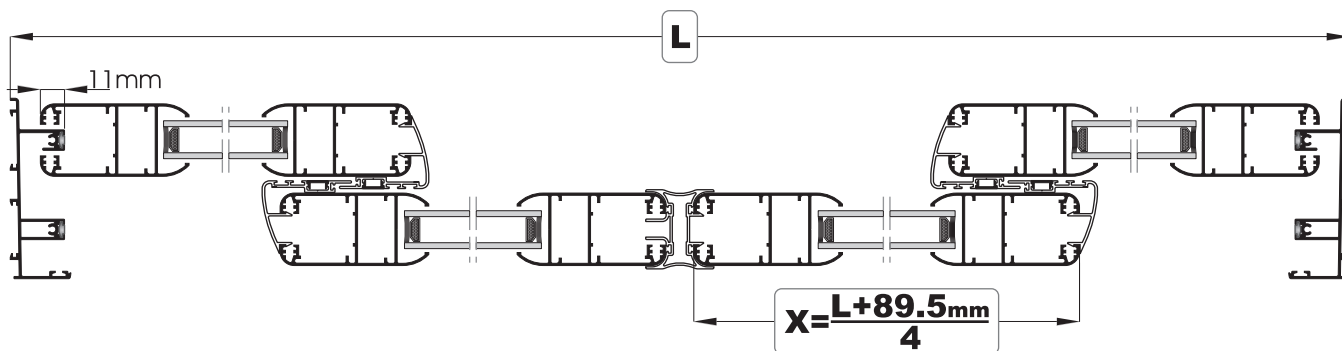

ΣΩΛΗΝΩΤΟΣ ΟΔΗΓΟΣ / TUBAL RUNNER

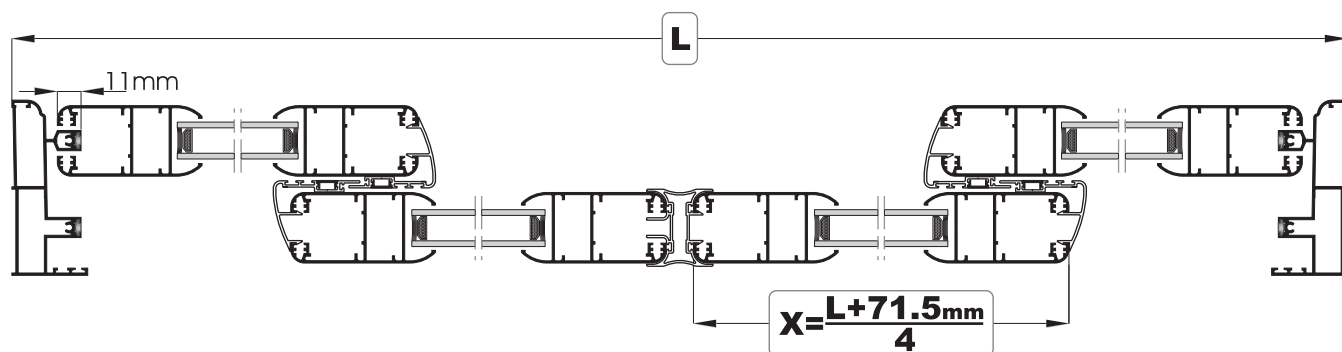

ΚΟΠΕΣ - CUTS

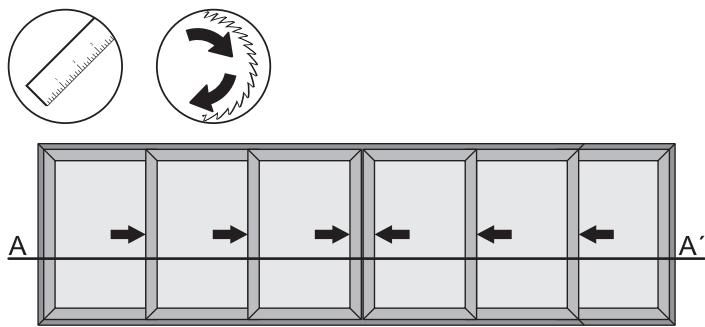

ΕΞΑΦΥΛΛΟ ΑΝΤΙΚΡΥΣΤΟ
SIX OPPOSITE SASHES

- L** = ΠΛΑΤΟΣ ΟΔΗΓΟΥ / RUNNER WIDTH
- X** = ΠΛΑΤΟΣ ΦΥΛΛΟΥ / SASH WIDTH
- Z** = ΥΨΟΣ ΟΔΗΓΟΥ / RUNNER HEIGHT
- H** = ΥΨΟΣ ΦΥΛΛΟΥ / SASH HEIGHT
- M** = ΥΨΟΣ ΜΠΙΝΙΟΥ / CLIP ON CENTRAL HEIGHT
- ΧΑ** = ΠΛΑΤΟΣ ΑΡΜΟΚΑΛΥΠΤΡΟΥ / DECORATIVE COVER WIDTH
- ΗΑ** = ΥΨΟΣ ΑΡΜΟΚΑΛΥΠΤΡΟΥ / DECORATIVE COVER HEIGHT
- HG** = ΥΨΟΣ ΓΑΤΖΟΥ / CLIP ON HOOK HEIGHT
- T** = ΠΛΑΤΟΣ ΤΖΑΜΙΟΥ / GLASS WIDTH
- R** = ΥΨΟΣ ΤΖΑΜΙΟΥ / GLASS HEIGHT
- ℓ** = ΕΣΩΤΕΡΙΚΟ ΠΛΑΤΟΣ ΦΥΛΛΟΥ / INNER SASH WIDTH
- d** = ΕΣΩΤΕΡΙΚΟ ΥΨΟΣ ΦΥΛΛΟΥ / INNER SASH HEIGHT



Φύλλο/Sash
No. 105 - Φύλλο/Sash
No. 169

Γάτζος/Clip on hook
No. 113

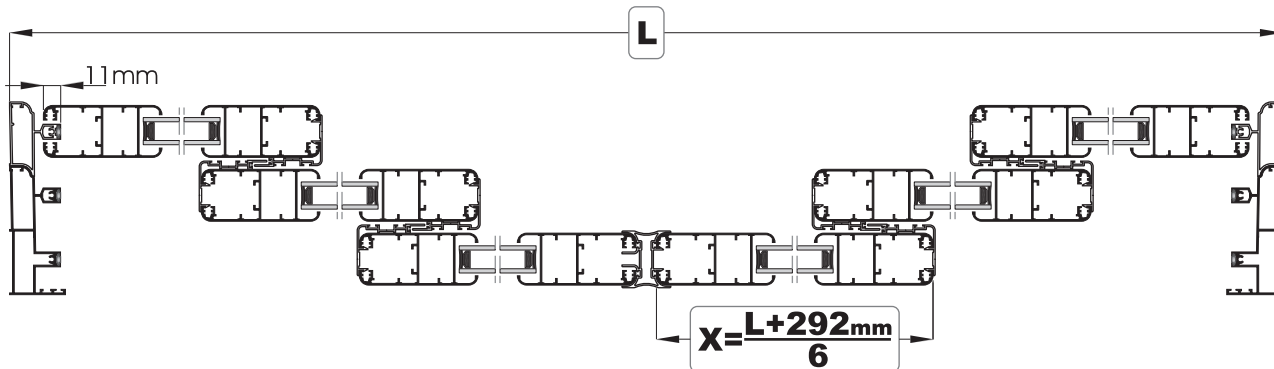

Φύλλο/Sash
No. 105 - Φύλλο/Sash
No. 169

Γάτζος/Clip on hook
No. 171

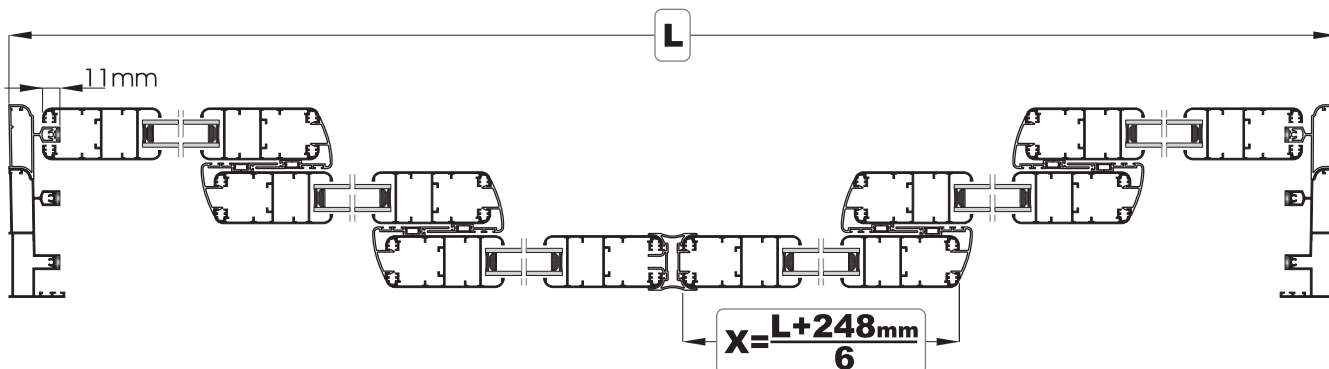

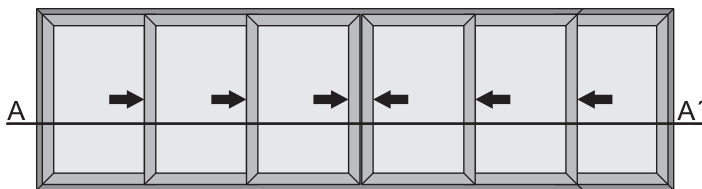
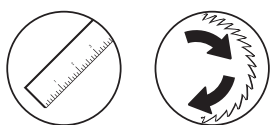

ΕΞΑΦΥΛΛΟ ΑΝΤΙΚΡΥΣΤΟ
SIX OPPOSITE SASHES

- L** = ΠΛΑΤΟΣ ΟΔΗΓΟΥ / RUNNER WIDTH
- X** = ΠΛΑΤΟΣ ΦΥΛΛΟΥ / SASH WIDTH
- Z** = ΎΨΟΣ ΟΔΗΓΟΥ / RUNNER HEIGHT
- H** = ΎΨΟΣ ΦΥΛΛΟΥ / SASH HEIGHT
- M** = ΎΨΟΣ ΜΠΙΝΙΟΥ / CLIP ON CENTRAL HEIGHT
- ΧΑ** = ΠΛΑΤΟΣ ΑΡΜΟΚΑΛΥΠΤΡΟΥ / DECORATIVE COVER WIDTH
- ΗΑ** = ΎΨΟΣ ΑΡΜΟΚΑΛΥΠΤΡΟΥ / DECORATIVE COVER HEIGHT
- HG** = ΎΨΟΣ ΓΑΤΖΟΥ / CLIP ON HOOK HEIGHT
- T** = ΠΛΑΤΟΣ ΤΖΑΜΙΟΥ / GLASS WIDTH
- R** = ΎΨΟΣ ΤΖΑΜΙΟΥ / GLASS HEIGHT
- ℓ** = ΕΣΩΤΕΡΙΚΟ ΠΛΑΤΟΣ ΦΥΛΛΟΥ / INNER SASH WIDTH
- d** = ΕΣΩΤΕΡΙΚΟ ΎΨΟΣ ΦΥΛΛΟΥ / INNER SASH HEIGHT



**Φύλλο/Sash
No. 127**
**Γάτζος/Clip on hook
No. 123**

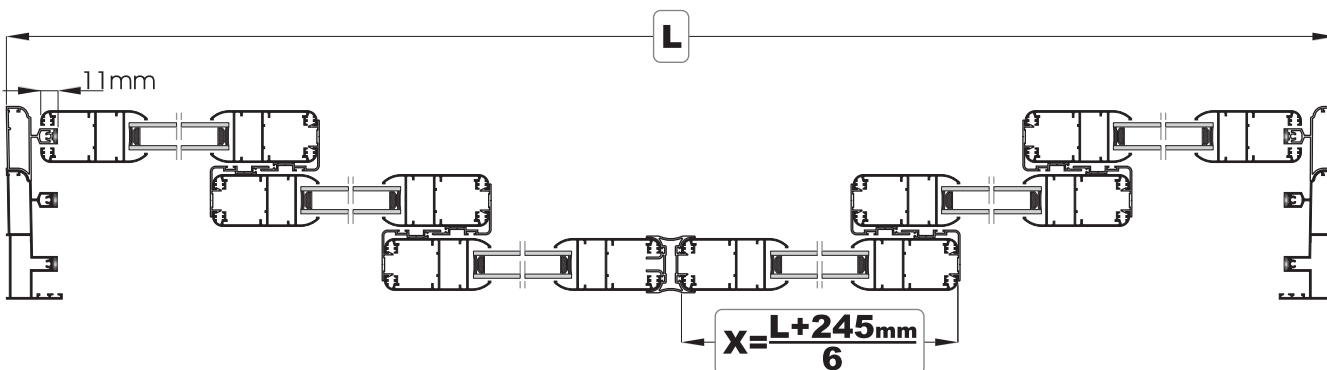

**Φύλλο/Sash
No. 127**
**Γάτζος/Clip on hook
No. 172**

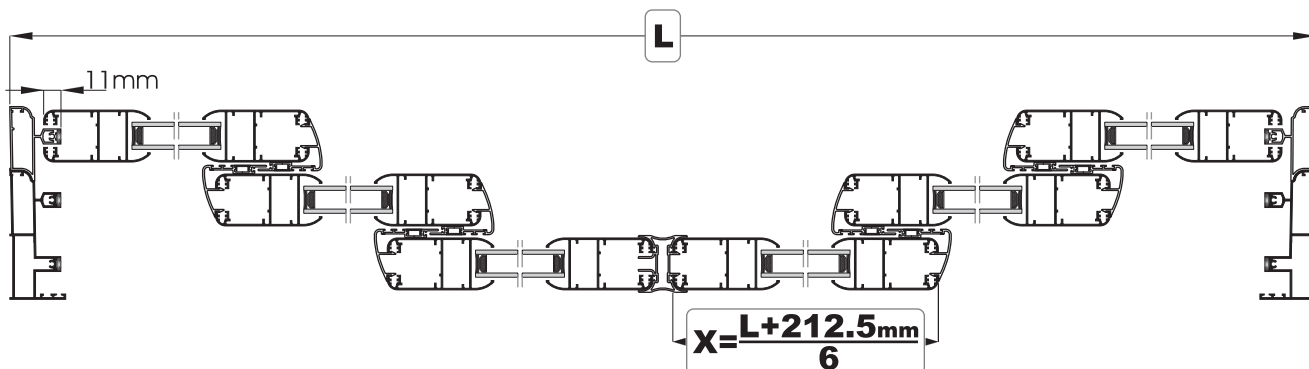

ΚΟΠΕΣ - CUTS

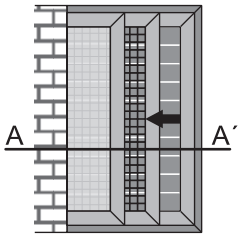

ΜΟΝΟΦΥΛΛΟ ΧΩΝΕΥΤΟ
FLUSH FITTED SINGLE SASH

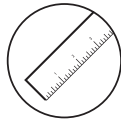

- L** = ΠΛΑΤΟΣ ΟΔΗΓΟΥ / RUNNER WIDTH
- X** = ΠΛΑΤΟΣ ΦΥΛΛΟΥ / SASH WIDTH
- Z** = ΥΨΟΣ ΟΔΗΓΟΥ / RUNNER HEIGHT
- H** = ΥΨΟΣ ΦΥΛΛΟΥ / SASH HEIGHT
- M** = ΥΨΟΣ ΜΠΙΝΙΟΥ / CLIP ON CENTRAL HEIGHT
- ΧΑ** = ΠΛΑΤΟΣ ΑΡΜΟΚΑΛΥΠΤΡΟΥ / DECORATIVE COVER WIDTH
- ΗΑ** = ΥΨΟΣ ΑΡΜΟΚΑΛΥΠΤΡΟΥ / DECORATIVE COVER HEIGHT
- HG** = ΥΨΟΣ ΓΑΤΖΟΥ / CLIP ON HOOK HEIGHT
- T** = ΠΛΑΤΟΣ ΤΖΑΜΙΟΥ / GLASS WIDTH
- R** = ΥΨΟΣ ΤΖΑΜΙΟΥ / GLASS HEIGHT
- ℓ** = ΕΣΩΤΕΡΙΚΟ ΠΛΑΤΟΣ ΦΥΛΛΟΥ / INNER SASH WIDTH
- d** = ΕΣΩΤΕΡΙΚΟ ΥΨΟΣ ΦΥΛΛΟΥ / INNER SASH HEIGHT

Φύλλο/Sash
No. 105

Φύλλο/Sash
No. 169

Φύλλο/Sash
No. 127

Φύλλο/Sash
No. 181

ΑΠΛΟΣ ΟΔΗΓΟΣ / COMMON RUNNER

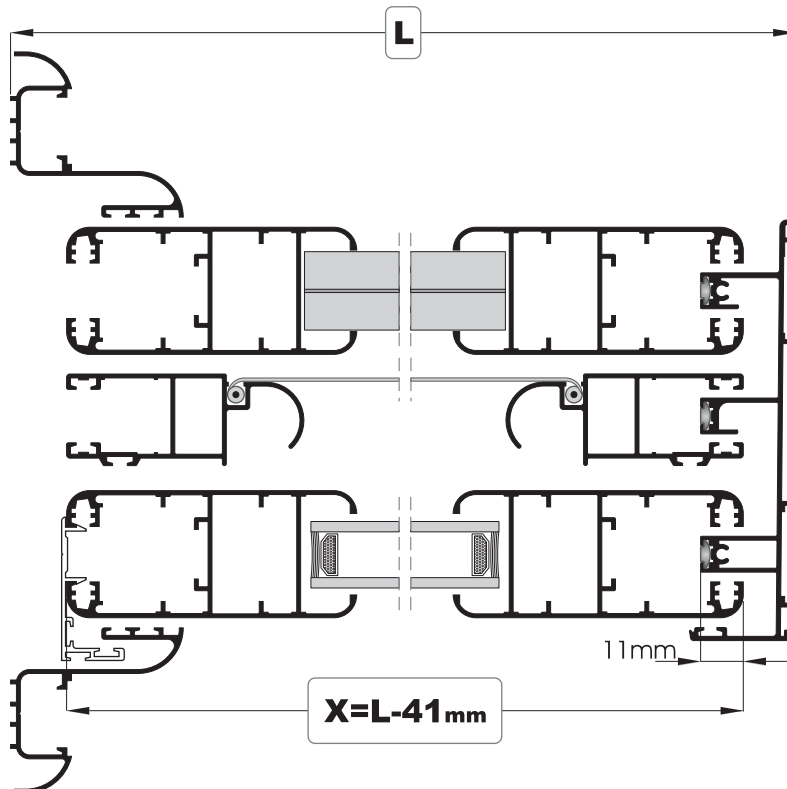

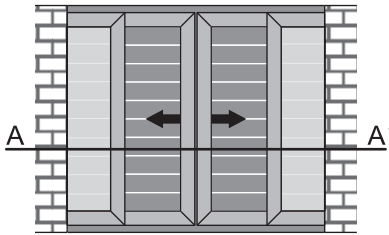

ΔΙΦΥΛΛΟ ΧΩΝΕΥΤΟ
FLUSH FITTED DOUBLE SASH

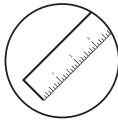

- L** = ΠΛΑΤΟΣ ΟΔΗΓΟΥ / RUNNER WIDTH
X = ΠΛΑΤΟΣ ΦΥΛΛΟΥ / SASH WIDTH
Z = ΥΨΟΣ ΟΔΗΓΟΥ / RUNNER HEIGHT
H = ΥΨΟΣ ΦΥΛΛΟΥ / SASH HEIGHT
M = ΥΨΟΣ ΜΠΙΝΙΟΥ / CLIP ON CENTRAL HEIGHT
XA = ΠΛΑΤΟΣ ΑΡΜΟΚΑΛΥΠΤΡΟΥ / DECORATIVE COVER WIDTH
HA = ΥΨΟΣ ΑΡΜΟΚΑΛΥΠΤΡΟΥ / DECORATIVE COVER HEIGHT
HG = ΥΨΟΣ ΓΑΤΖΟΥ / CLIP ON HOOK HEIGHT
T = ΠΛΑΤΟΣ ΤΖΑΜΙΟΥ / GLASS WIDTH
R = ΥΨΟΣ ΤΖΑΜΙΟΥ / GLASS HEIGHT
ℓ = ΕΣΩΤΕΡΙΚΟ ΠΛΑΤΟΣ ΦΥΛΛΟΥ / INNER SASH WIDTH
d = ΕΣΩΤΕΡΙΚΟ ΥΨΟΣ ΦΥΛΛΟΥ / INNER SASH HEIGHT



Φύλλο/Sash
No. 105

Φύλλο/Sash
No. 169

Φύλλο/Sash
No. 127

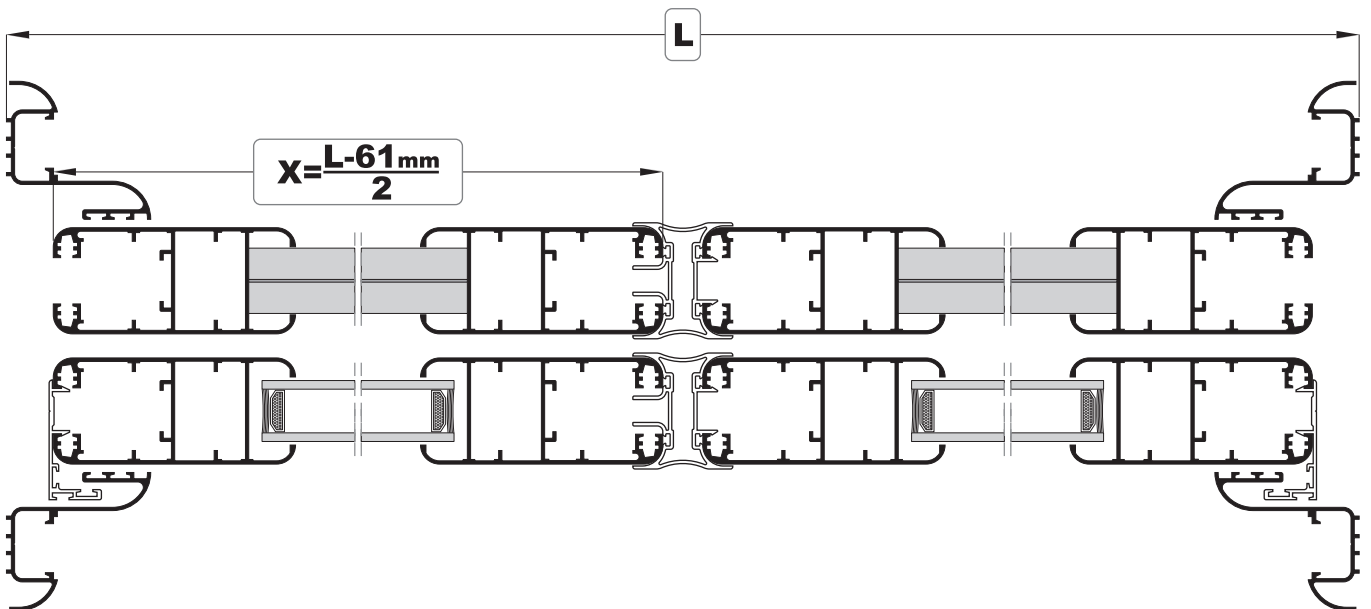

ΚΟΠΕΣ - CUTS

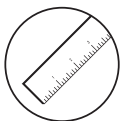

ΜΠΙΝΙ / CLIP ON CENTRAL
ΑΡΜΟΚΑΛΥΠΤΡΟ / DECORATIVE COVER
ΓΑΤΖΟΣ / CLIP ON HOOK

- L** = ΠΛΑΤΟΣ ΟΔΗΓΟΥ / RUNNER WIDTH
- X** = ΠΛΑΤΟΣ ΦΥΛΛΟΥ / SASH WIDTH
- Z** = ΥΨΟΣ ΟΔΗΓΟΥ / RUNNER HEIGHT
- H** = ΥΨΟΣ ΦΥΛΛΟΥ / SASH HEIGHT
- M** = ΥΨΟΣ ΜΠΙΝΙΟΥ / CLIP ON CENTRAL HEIGHT
- ΧΑ** = ΠΛΑΤΟΣ ΑΡΜΟΚΑΛΥΠΤΡΟΥ / DECORATIVE COVER WIDTH
- ΗΑ** = ΥΨΟΣ ΑΡΜΟΚΑΛΥΠΤΡΟΥ / DECORATIVE COVER HEIGHT
- ΗΓ** = ΥΨΟΣ ΓΑΤΖΟΥ / CLIP ON HOOK HEIGHT
- T** = ΠΛΑΤΟΣ ΤΖΑΜΙΟΥ / GLASS WIDTH
- R** = ΥΨΟΣ ΤΖΑΜΙΟΥ / GLASS HEIGHT
- ℓ** = ΕΣΩΤΕΡΙΚΟ ΠΛΑΤΟΣ ΦΥΛΛΟΥ / INNER SASH WIDTH
- d** = ΕΣΩΤΕΡΙΚΟ ΥΨΟΣ ΦΥΛΛΟΥ / INNER SASH HEIGHT

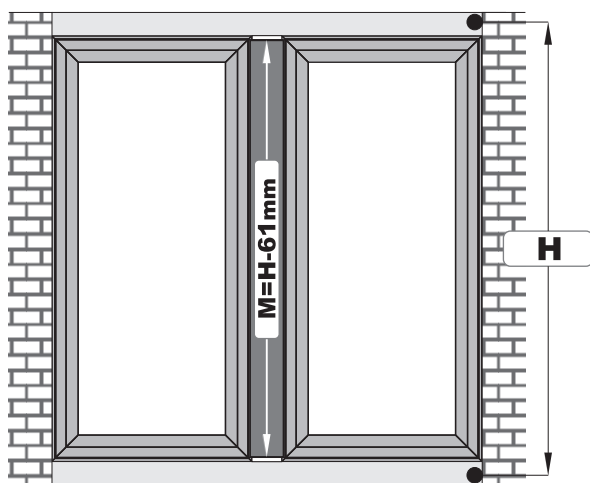

ΜΠΙΝΙ No. 152N
CLIP ON CENTRAL No. 152N

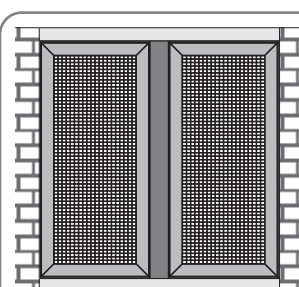

ΜΠΙΝΙ No. 165
CLIP ON CENTRAL No. 165

Τα μέτρα κοπής για το μπινί No. 165 είναι ίδια με τα μέτρα κοπής των φύλλων.
The cutting distance of the clip on central No. 165 is the same with the cutting distance of the sash.

**ΑΡΜΟΚΑΛΥΠΤΡΟ No. 158
DECORATIVE COVER No. 158**

Τα μέτρα κοπής του αρμοκάλυπτρου No. 158 είναι ίδια με τα μέτρα κοπής των οδηγών.
The cutting distance of the decorative cover No. 158 is the same with the cutting distance of the runner.

**ΑΡΜΟΚΑΛΥΠΤΡΟ No. 167
DECORATIVE COVER No. 167**

ΗΑ=Z+52.2mm

ΧΑ=L+52.2mm

**ΑΡΜΟΚΑΛΥΠΤΡΟ No. 135
DECORATIVE COVER No. 135**

ΗΑ=Z+80.6mm

ΧΑ=L+80.6mm

**ΑΡΜΟΚΑΛΥΠΤΡΟ No. 159
DECORATIVE COVER No. 159**

ΗΑ=Z+112.6mm

ΧΑ=L+112.6mm

**ΓΑΤΖΟΙ
CLIPS ON HOOK**

Τα μέτρα κοπής των γάτζων είναι ίδια με τα μέτρα κοπής των φύλλων.
The cutting distance of the clip on hook is the same with the cutting distance of the sash.

ΥΨΟΣ
HEIGHT

ΑΓΛΟΣ ΟΔΗΓΟΣ COMMON RUNNER	ΣΩΛΗΝΩΤΟΣ ΟΔΗΓΟΣ TUBAL RUNNER
H=Z-40mm	H=Z-62mm

L = ΠΛΑΤΟΣ ΟΔΗΓΟΥ / RUNNER WIDTH
X = ΠΛΑΤΟΣ ΦΥΛΛΟΥ / SASH WIDTH
Z = ΥΨΟΣ ΟΔΗΓΟΥ / RUNNER HEIGHT
H = ΥΨΟΣ ΦΥΛΛΟΥ / SASH HEIGHT
M = ΥΨΟΣ ΜΠΙΝΙΟΥ / CLIP ON CENTRAL HEIGHT
XA = ΠΛΑΤΟΣ ΑΡΜΟΚΑΛΥΠΤΡΟΥ / DECORATIVE COVER WIDTH
HA = ΥΨΟΣ ΑΡΜΟΚΑΛΥΠΤΡΟΥ / DECORATIVE COVER HEIGHT
HG = ΥΨΟΣ ΓΑΤΖΟΥ / CLIP ON HOOK HEIGHT
T = ΠΛΑΤΟΣ ΤΖΑΜΙΟΥ / GLASS WIDTH
R = ΥΨΟΣ ΤΖΑΜΙΟΥ / GLASS HEIGHT
ℓ = ΕΣΩΤΕΡΙΚΟ ΠΛΑΤΟΣ ΦΥΛΛΟΥ / INNER SASH WIDTH
d = ΕΣΩΤΕΡΙΚΟ ΥΨΟΣ ΦΥΛΛΟΥ / INNER SASH HEIGHT

ΠΛΑΤΟΣ
WIDTH

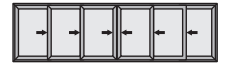
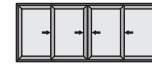

		ΔΙΦΥΛΛΟ ΕΠΑΛΛΗΛΟ DOUBLE SASH OVERLAPPING	ΤΡΙΦΥΛΛΟ ΕΠΑΛΛΗΛΟ TRIPLE SASH OVERLAPPING	ΤΕΤΡΑΦΥΛΛΟ ΕΠΑΛΛΗΛΟ FOUR SASH OVERLAPPING	ΤΕΤΡΑΦΥΛΛΟ ΑΝΤΙΚΡΥΣΤΟ FOUR OPPOSITE SASHES	ΕΞΑΦΥΛΛΟ ΑΝΤΙΚΡΥΣΤΟ SIX OPPOSITE SASHES
ΑΓΛΟΣ ΟΔΗΓΟΣ / COMMON RUNNER	Γάτζος Clip on hook No.113	Φύλλο/Sash No.105 & No.169	$X = \frac{L+54mm}{2}$	$X = \frac{L+145mm}{3}$	$X = \frac{L+235mm}{4}$	$X = \frac{L+129mm}{4}$
	Γάτζος Clip on hook No.171	Φύλλο/Sash No.105 & No.169	$X = \frac{L+43mm}{2}$	$X = \frac{L+122.5mm}{3}$	$X = \frac{L+202mm}{4}$	$X = \frac{L+107mm}{4}$
	Γάτζος Clip on hook No.123	Φύλλο/Sash No.127	$X = \frac{L+42.5mm}{2}$	$X = \frac{L+121mm}{3}$	$X = \frac{L+200mm}{4}$	$X = \frac{L+106mm}{4}$
	Γάτζος Clip on hook No.172	Φύλλο/Sash No.127	$X = \frac{L+34.5mm}{2}$	$X = \frac{L+104.5mm}{3}$	$X = \frac{L+175.5mm}{4}$	$X = \frac{L+89.5mm}{4}$
	Γάτζος Clip on hook No.182	Φύλλο/Sash No.181	$X = \frac{L+54mm}{2}$	$X = \frac{L+145mm}{3}$	$X = \frac{L+235mm}{4}$	
ΣΩΛΗΝΩΤΟΣ ΟΔΗΓΟΣ / TUBAL RUNNER	Γάτζος Clip on hook No.113	Φύλλο/Sash No.105 & No.169	$X = \frac{L+36mm}{2}$	$X = \frac{L+127mm}{3}$	$X = \frac{L+217mm}{4}$	$X = \frac{L+111mm}{4}$
	Γάτζος Clip on hook No.171	Φύλλο/Sash No.105 & No.169	$X = \frac{L+25mm}{2}$	$X = \frac{L+104mm}{3}$	$X = \frac{L+183.5mm}{4}$	$X = \frac{L+89mm}{4}$
	Γάτζος Clip on hook No.123	Φύλλο/Sash No.127	$X = \frac{L+24mm}{2}$	$X = \frac{L+103mm}{3}$	$X = \frac{L+181mm}{4}$	$X = \frac{L+88mm}{4}$
	Γάτζος Clip on hook No.172	Φύλλο/Sash No.127	$X = \frac{L+16mm}{2}$	$X = \frac{L+86.5mm}{3}$	$X = \frac{L+157mm}{4}$	$X = \frac{L+71.5mm}{4}$
	Γάτζος Clip on hook No.182	Φύλλο/Sash No.181	$X = \frac{L+36mm}{2}$	$X = \frac{L+127mm}{3}$	$X = \frac{L+217mm}{4}$	$X = \frac{L+292mm}{6}$

ΜΟΝΟΦΥΛΛΟ ΧΩΝΕΥΤΟ
FLUSH FITTED
SINGLE SASH

X=L-41mm

ΔΙΦΥΛΛΟ ΧΩΝΕΥΤΟ
FLUSH FITTED
DOUBLE SASH

X=L-61mm
2

ΜΠΙΝΙ / CLIPS ON CENTRAL	
No.152N	M=H-61mm
No.165	Όπως τα μέτρα κοπής των φύλλων. As the cutting distances of the sashes.

ΓΑΤΖΟΙ / CLIPS ON HOOK
Όπως τα μέτρα κοπής των φύλλων.
As the cutting distances of the sashes.

ΑΡΜΟΚΑΛΥΠΤΡΑ / DECORATIVE COVERS	
No.158	Όπως τα μέτρα κοπής των οδηγών. As the cutting distances of the runners.
No.167	HA=Z+52.2mm XA=L+52.2mm
No.135	HA=Z+80.6mm XA=L+80.6mm
No.159	HA=Z+112.6mm XA=L+112.6mm

ΟΔΗΓΙΕΣ ΚΟΠΗΣ ΤΩΝ ΠΡΟΦΙΛ - INSTRUCTIONS FOR SAWING PROFILES

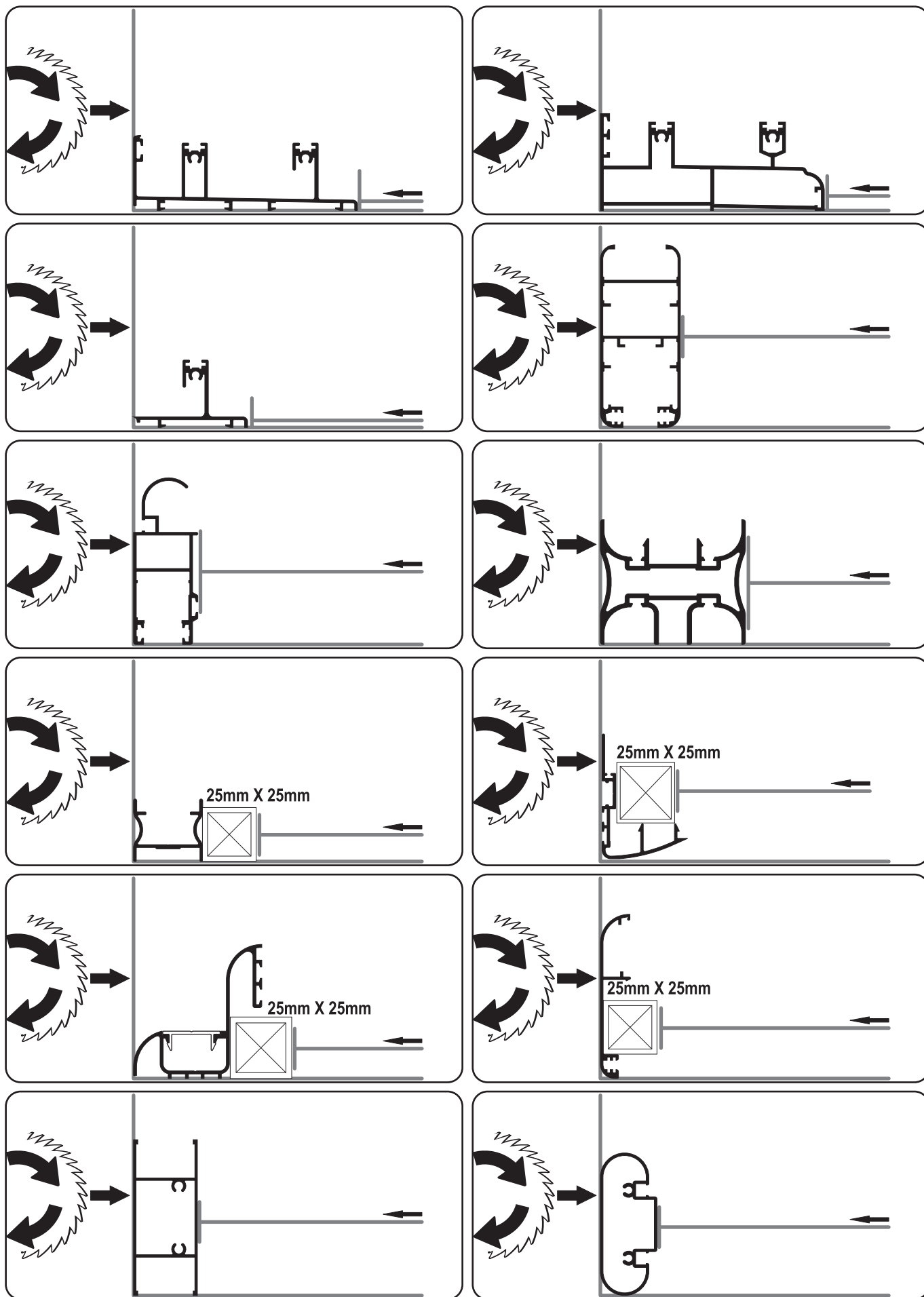

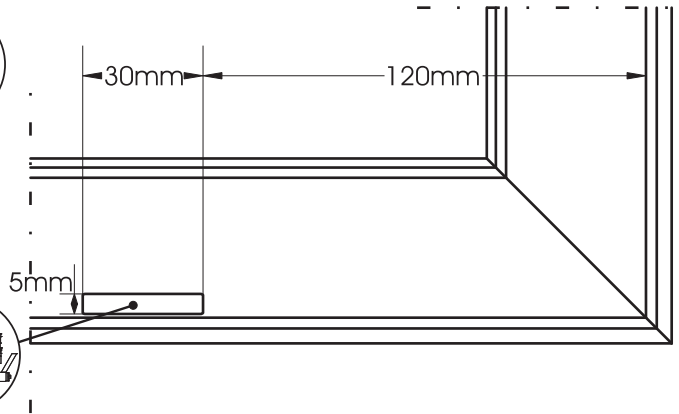
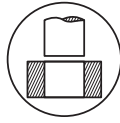
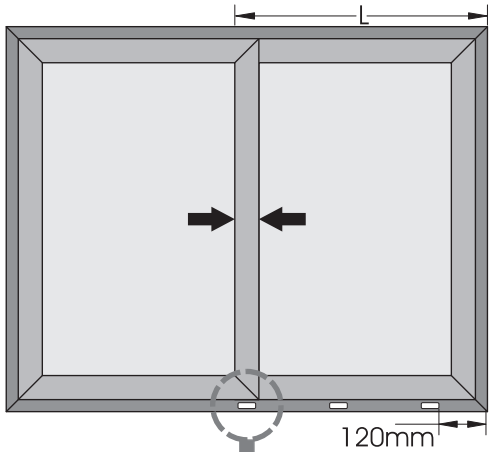

L 700mm =5 νεροχύτες/water drainage
 L 700mm έως/to 1300mm =9 νεροχύτες/water drainage
 L 1300mm έως/to 2100mm =15 νεροχύτες/water drainage



Είναι υποχρεωτικό το άνοιγμα νεροχύτη στο σημείο που βρίσκονται οι γάτζοι.

It is essential to open a drainage groove on the frame, in the clip on hook position.

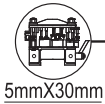
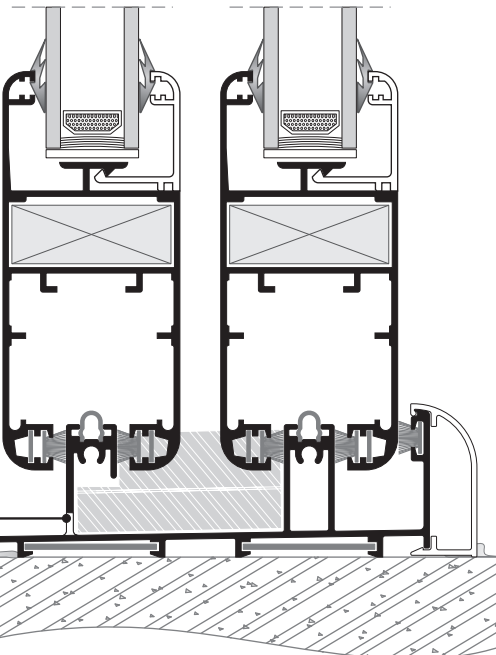

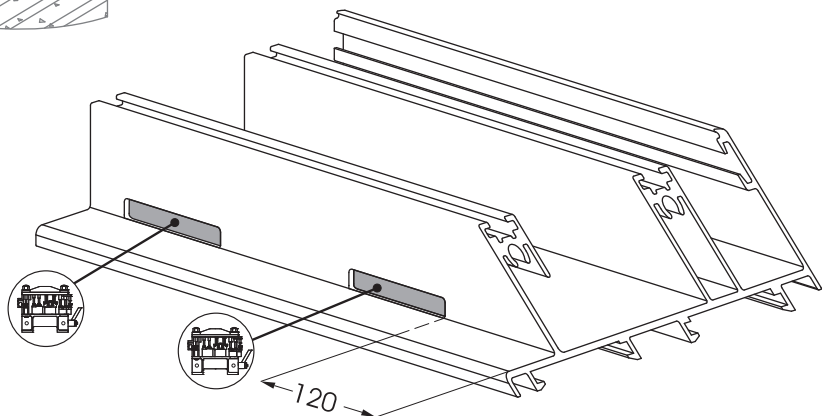

Εκτός του εσωτερικού οδηγού σε όλους τους υπόλοιπους ανοίγουμε νεροχύτες.

We are opening water drainage to every runner except the internal one.

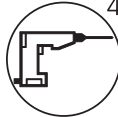
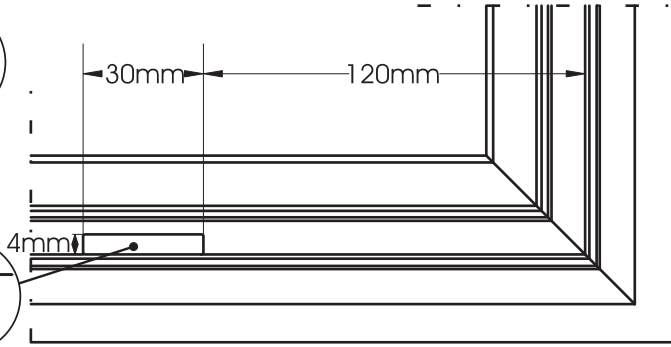
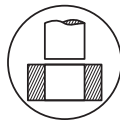
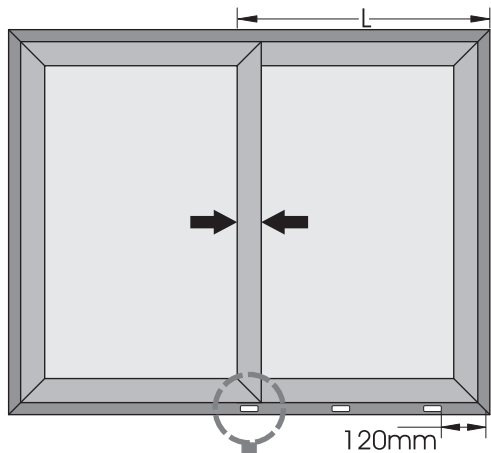

NEPOXYTEΣ - WATER DRAINAGE



-  L 700mm =5 νεροχύτες/water drainage
- L 700mm έως/to 1300mm =9 νεροχύτες/water drainage
- L 1300mm έως/to 2100mm =15 νεροχύτες/water drainage



Είναι υποχρεωτικό το άνοιγμα νεροχύτη στο σημείο που βρίσκονται οι γάτζοι.

It is essential to open a drainage groove on the frame, in the clip on hook position.

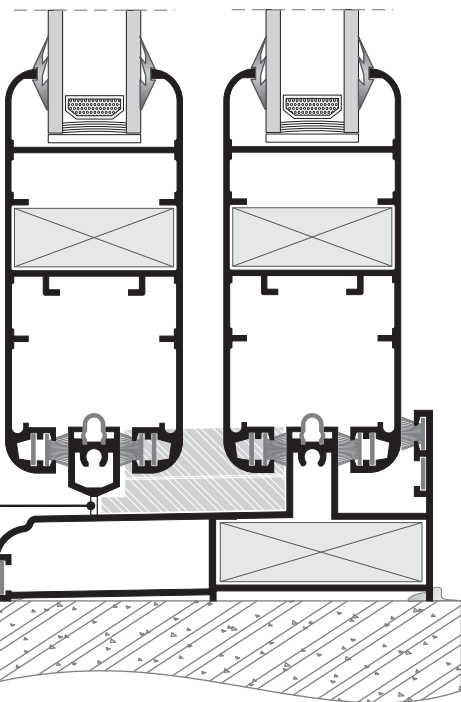

4mmX30mm



Εκτός του εσωτερικού οδηγού σε όλους τους υπόλοιπους ανοίγουμε νεροχύτες.

We are opening water drainage to every runner except the internal one.

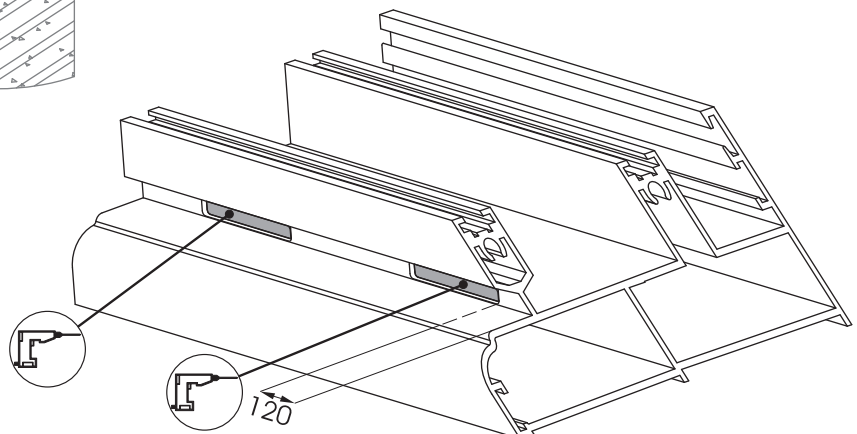

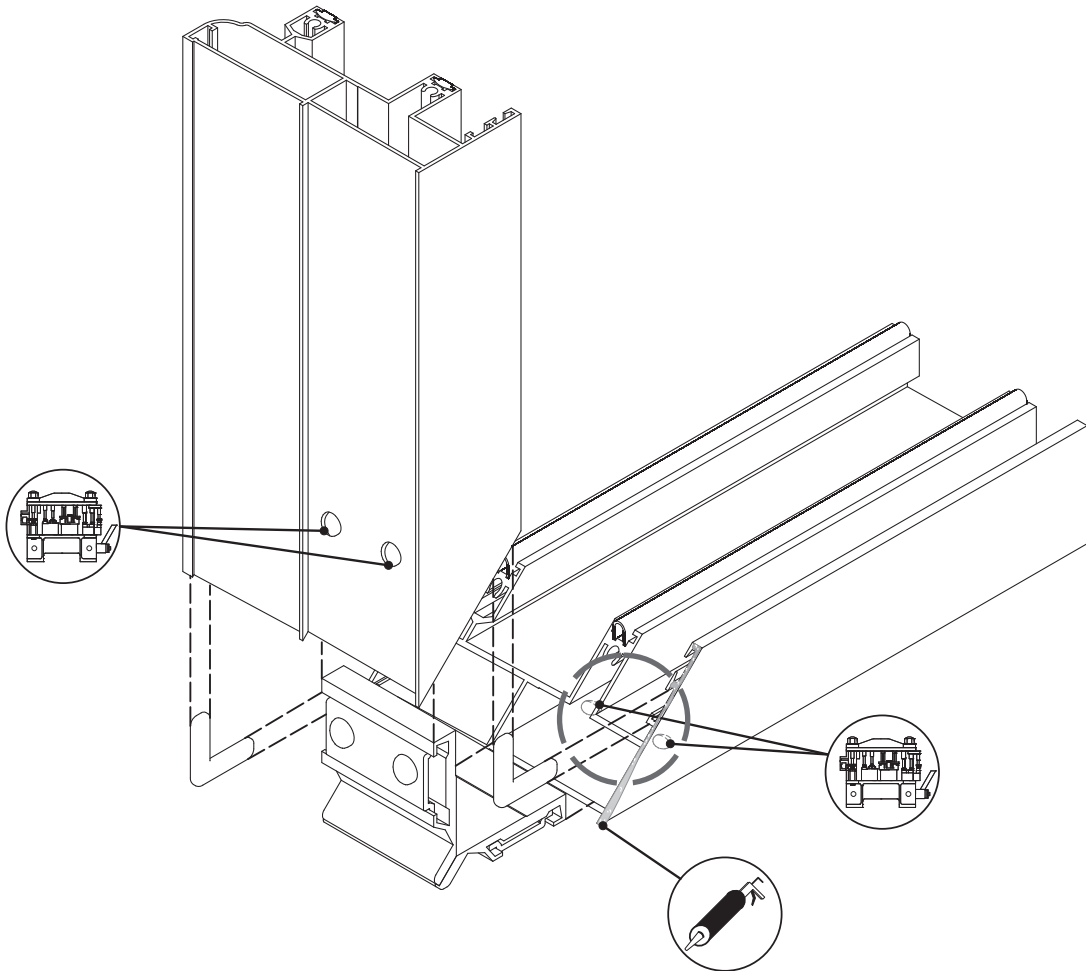

- Τοποθετήστε μία λεπτή στρώση αρμόκολλα ή σιλικόνη στα κομμένα μέρη των προφίλ. (φάλτσα)
Coat miter joints thinly. The "droplet" on top of the nozzle is enough



- Απομακρύνετε μέσα στον ενδεικμένο χρόνο κάθε συγκολλητικό υλικό από τα προφίλ.
Clear every adhesive material from the profiles within the appropriate time.

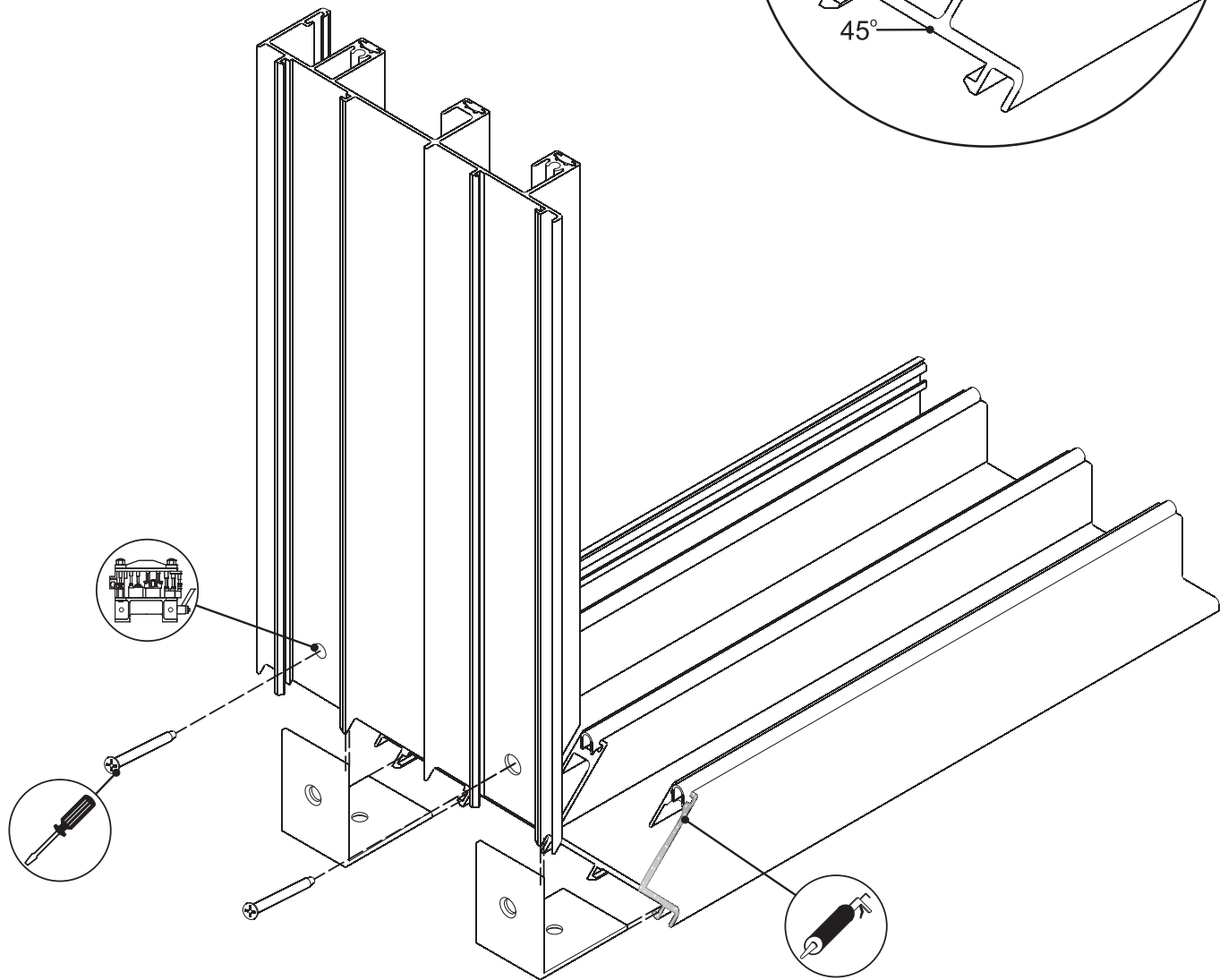
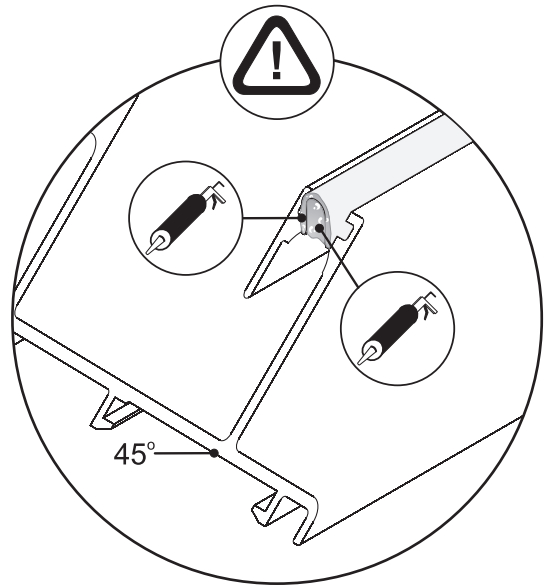

Όλες οι βίδες που χρησιμοποιούνται στα κουφώματα πρέπει να είναι **INOX**
*Using **INOX** screws in our door & windows systems is essential*

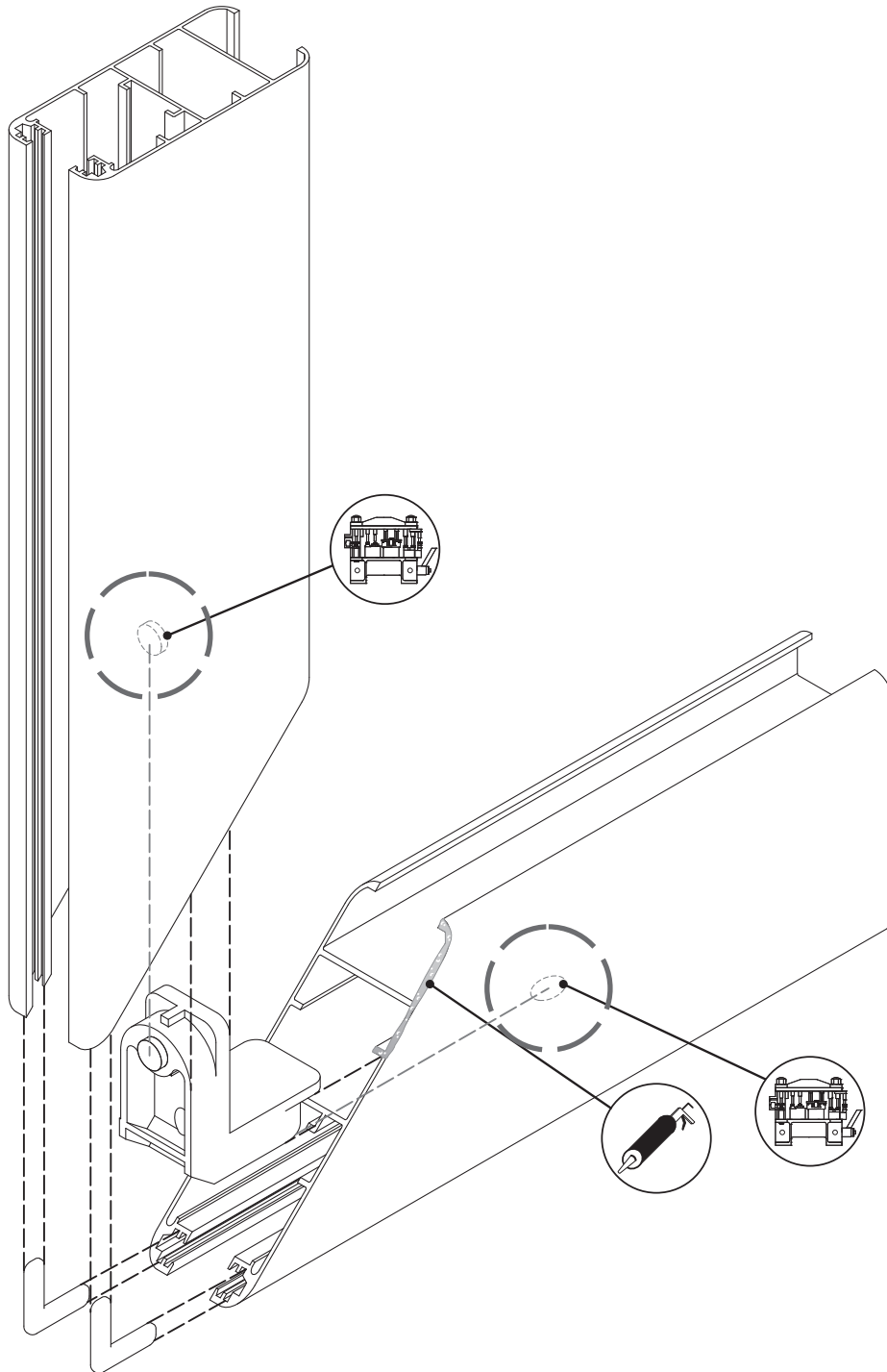

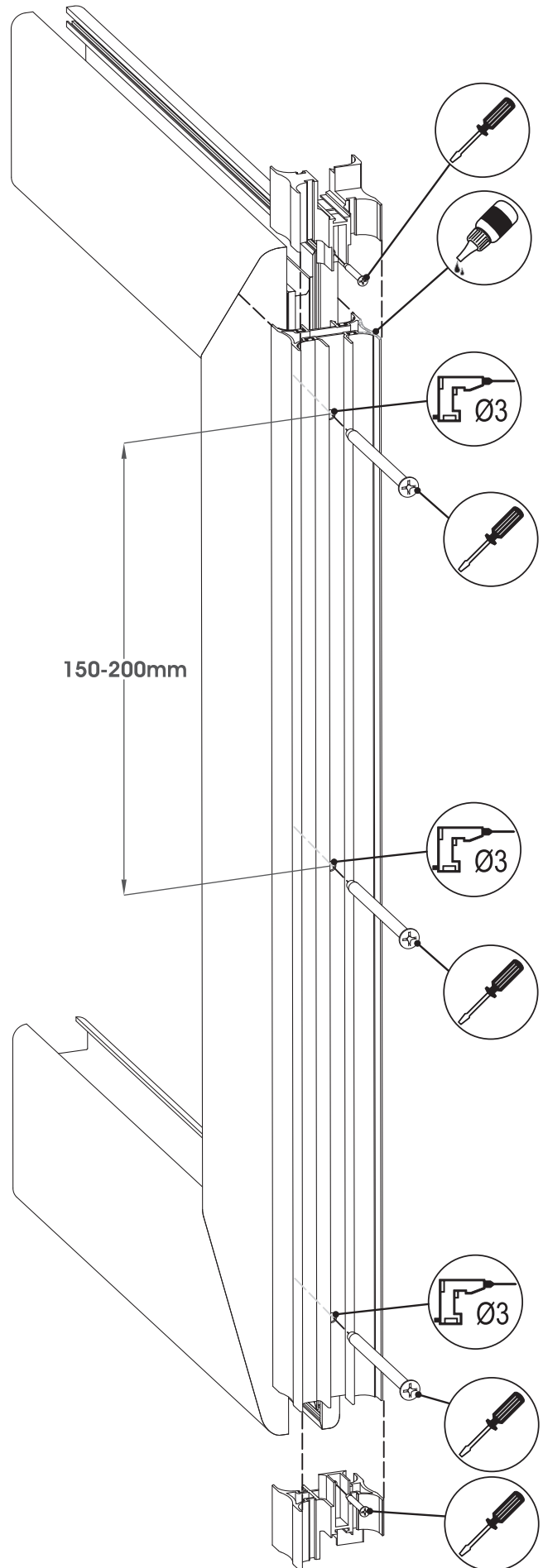

Όλες οι βίδες που χρησιμοποιούνται στα κουφώματα πρέπει να είναι **INOX**

*Using **INOX** screws in our door & windows systems is essential*

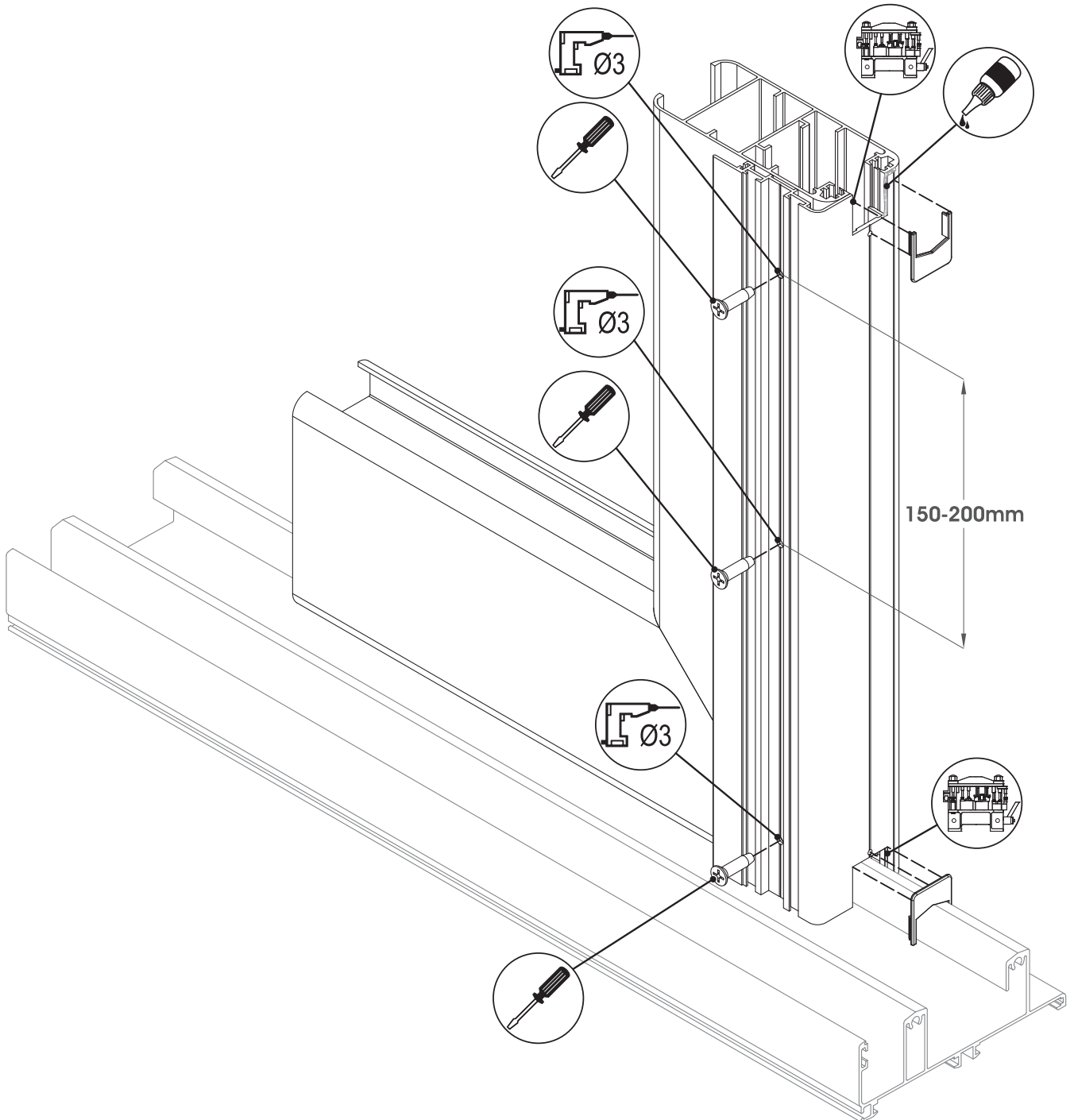
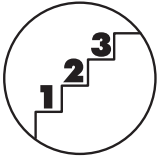

Όλες οι βίδες που χρησιμοποιούνται στα κουφώματα πρέπει να είναι **INOX**

Using **INOX** screws in our door & windows systems is essential

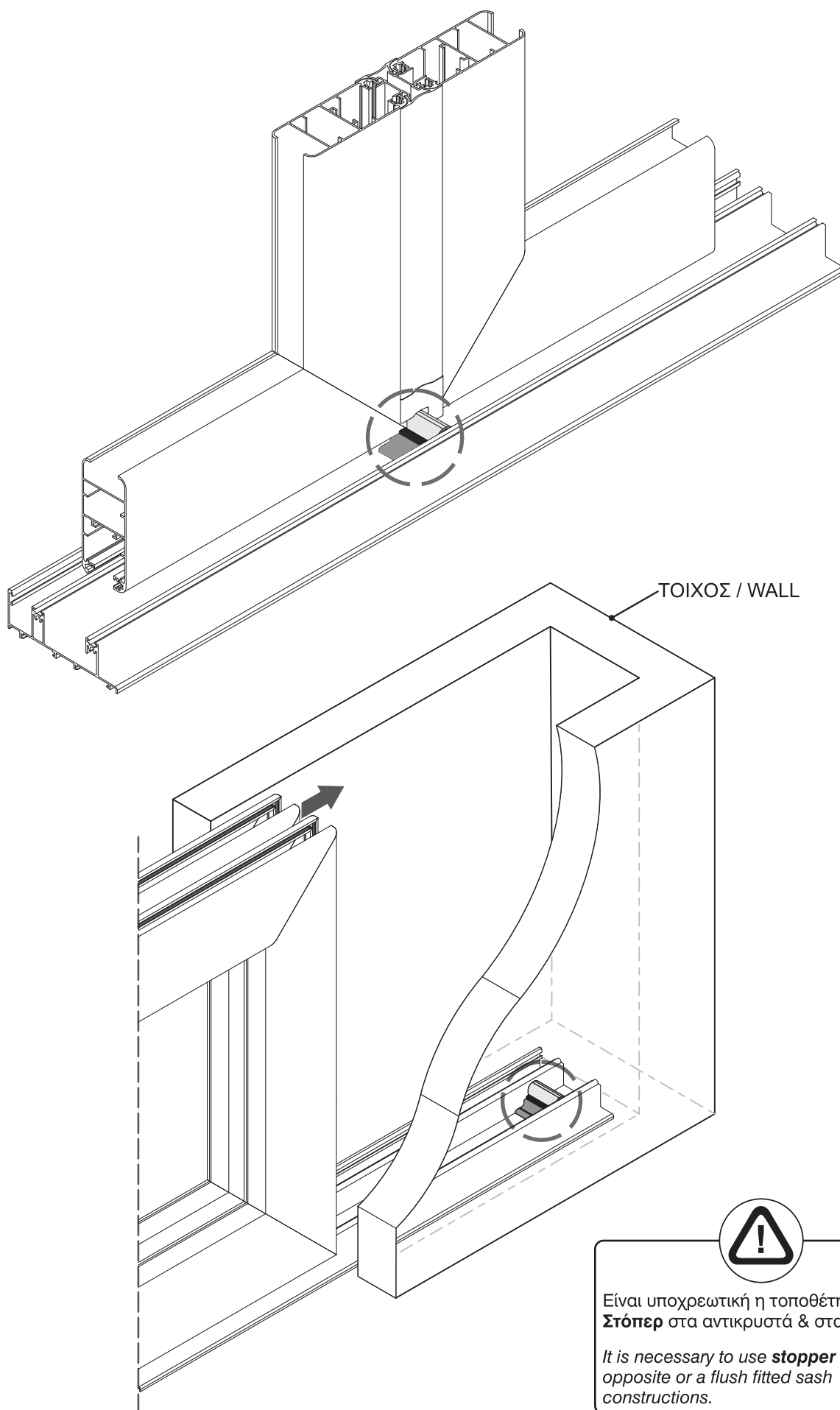

Είναι υποχρεωτική η τοποθέτηση
Στόπερ στα αντικρυστά & στα χωνευτά.

*It is necessary to use **stopper** for an
opposite or a flush fitted sash
constructions.*



1. Πρώτα σύρετε το βουρτσάκι μέχρι το τέλος του προφίλ.
First drag the sealing brush until the end of the profile.

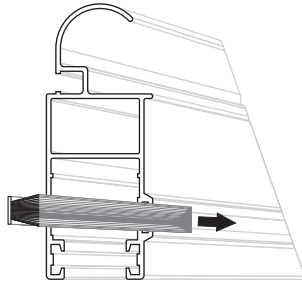

2. Κόψτε το βουρτσάκι 45°, όπως είναι κομμένο το προφίλ.
Cut the sealing brush, like the profile's shape 45°.

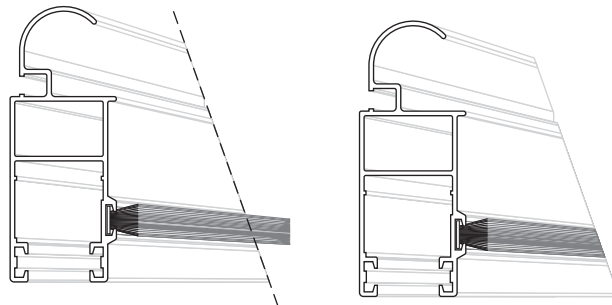

061001

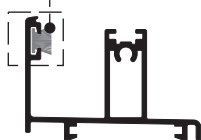

061002

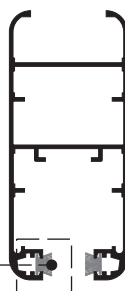

061001

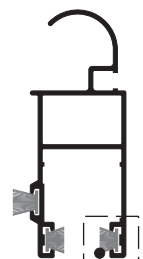

ΤΟΠΟΘΕΤΗΣΗ ΕΛΑΣΤΙΚΩΝ - GASKETS INSTALLATION

ΟΔΗΓΙΕΣ ΤΟΠΟΘΕΤΗΣΗΣ ΤΟΥ ΛΑΣΤΙΧΟΥ ΤΟΥ ΤΖΑΜΙΟΥ
INSTALLATION INSTRUCTIONS FOR GLAZING GASKET

Προτείνεται το λάστιχο του τζαμιού να εγκαθίσταται χωρίς να τεντώνεται. Οι άκρες του λάστιχου ή οι περιοχές ενώσεων θα πρέπει να κολληθούν καλά με κόλλα.

We recommend that the glazing gasket must be installed round the frame without over-stretching. The edges and the joint areas should be glued well.



1. Στο πάνω οριζόντιο προφίλ ξεκινήστε από τη μέση στη **Θέση 1**.
In the upper, horizontal profile, start in the middle of it, at **Pos.1**



2. Πρώτα πιέστε σε όλες τις γωνίες ομοιόμορφα στις **Θέσεις 2**.
Press in all corners well, at **Pos.2**.



3. Μετά πιέστε ανάμεσα στις γωνίες **Θέσεις 3**.
Then push in the lengths between the corners **Pos.3**.



4. Κόψτε τα περιττά μέρη του λάστιχου χωρίς να το τεντώσετε και κολλήστε με κόλλα στη **Θέση 4**.
Trim unnecessary gasket without over-stretching and glue at **Pos.4**.

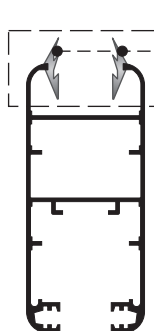
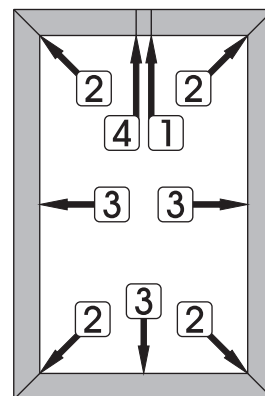

015000
015001
015002

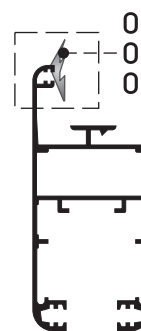

015000
015001
015002

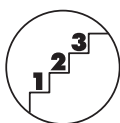
ΟΔΗΓΙΕΣ ΤΟΠΟΘΕΤΗΣΗΣ ΕΣΩΤΕΡΙΚΟΥ ΛΑΣΤΙΧΟΥ ΤΖΑΜΙΟΥ
INSTALLATION INSTRUCTIONS FOR INNER GLAZING GASKET

1. Τοποθετήστε τα οριζόντια πηχάκια (μοντάρονται πάνω στην κάμερα του φύλλου).
Clip in the horizontal glass beads (fit on the camera of the sash).

2. Κόψτε οριζόντια το εσωτερικό λάστιχο τζαμιού με 1-2% αέρα και πιέστε έτσι ώστε οι άκρες του λάστιχου να εφαρμόζουν στα αυλάκια της βάσης του κάθετου προφίλ της κάσας.
Cut horizontal inner glazing gasket in size 1-2% above regular and press so that the two gasket endings be placed well at the groove base of the vertical frame profile.

Cut horizontal inner glazing gasket in size 1-2% above regular and press so that the two gasket endings be placed well at the groove base of the vertical frame profile.

3. Τοποθετήστε τα κάθετα πηχάκια.
Clip in vertical the glass beads.



4. Κόψτε το εσωτερικό λάστιχο τζαμιού που τοποθετείται κάθετα, με 1-2% αέρα και πιέστε έτσι ώστε οι άκρες του λάστιχου να ενώνονται με τα οριζόντια λάστιχα τζαμιού.
Cut the vertical inner glazing gasket with 1-2% excess length and press so that the two gasket ends line up at the horizontal glazing gaskets.

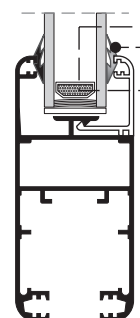

015000
015001
015002

ΟΔΗΓΙΕΣ ΤΟΠΟΘΕΤΗΣΗΣ ΤΟΥ ΠΕΡΙΜΕΤΡΙΚΟΥ ΛΑΣΤΙΧΟΥ
INSTALLATION INSTRUCTIONS FOR PERIMETRIC GASKET

1. Ξεκινήστε πιέζοντας το λάστιχο στη μέση του πάνω οριζόντιου φτερού.
Start by pressing the gasket in the middle of the upper horizontal wing.



2. Πιέστε μέσα το λάστιχο γύρω-γύρω και κόψτε τα περιττά μέρη χωρίς να το τεντώσετε.
Push in the gasket all around and trim without over-stretching.



3. Κολλήστε τις ενώσεις των ελαστικών με κόλλα.
Glue gasket joints.

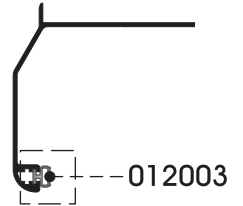



Προτείνεται για τη σωστή τοποθέτηση του μηχανισμού κλειδώματος να ζητείται το τεχνικό εγχειρίδιο του μηχανισμού
It is recommended, for the right installation of the hardware, to ask for the relative technical manual



 ΤΑΚΟΣ ΦΟΡΤΙΩΝ
SETTING BLOCK

 ΑΠΟΣΤΑΤΗΣ
SPACER BLOCK

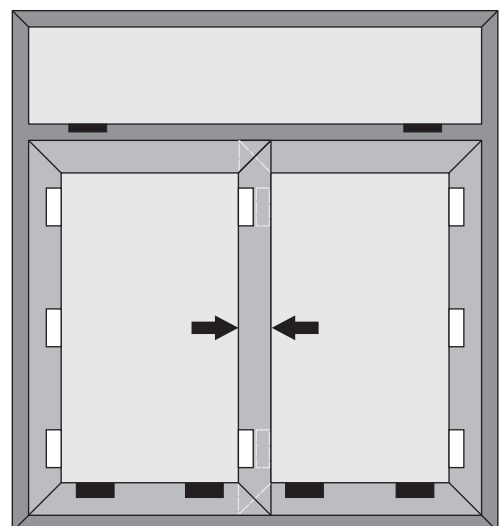
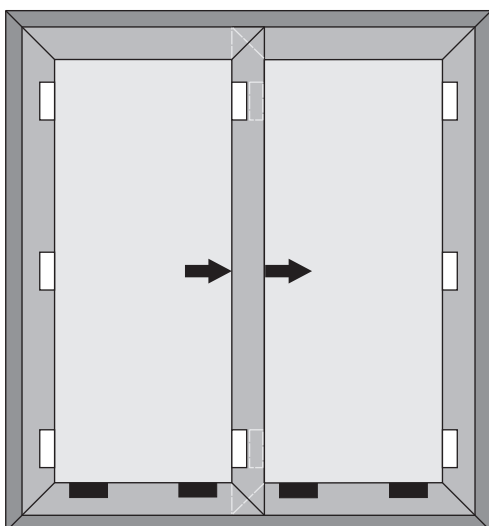
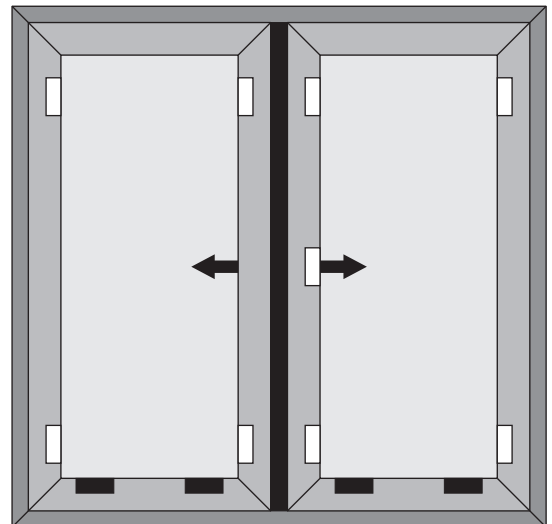
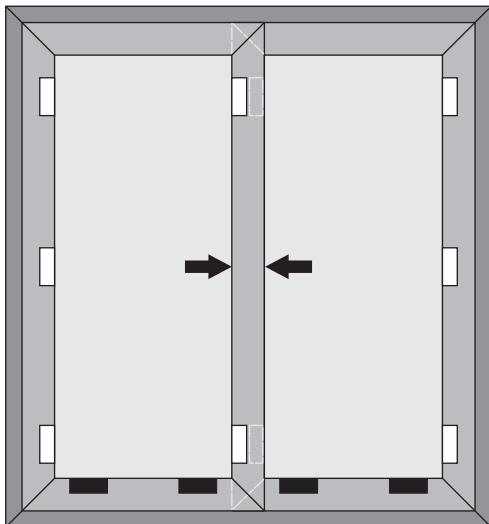
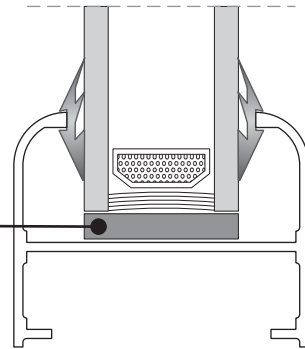

ΠΛΑΣΤΙΚΟ ΤΑΚΑΚΙ
PVC BLOCK







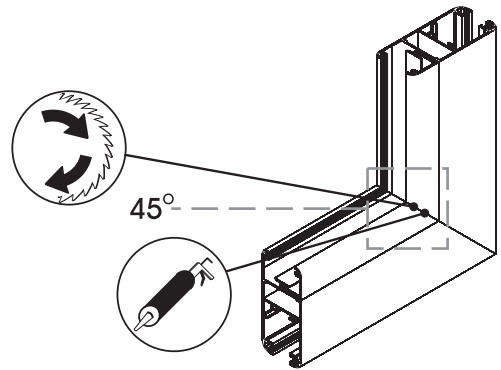
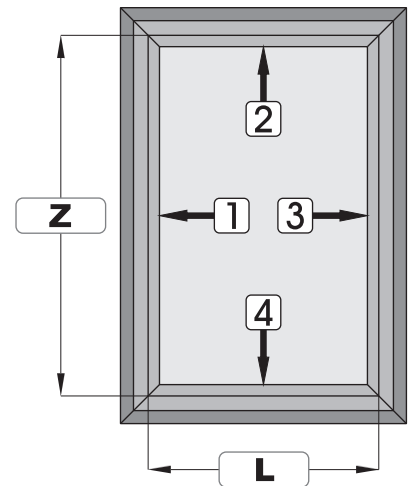



ΤΟΠΟΘΕΤΗΣΗ ΓΙΑ ΠΗΧΑΚΙ - INSTALLATION FOR GLAZING BEAD







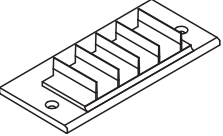
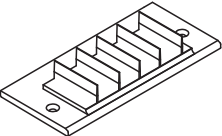

ΠΗΧΑΚΙ ΤΖΑΜΙΟΥ ΚΟΠΗΣ 45°
GLAZING BEAD 45°





1. Μετράμε το πλάτος του φύλλου (**L**).
Κόβουμε τα οριζόντια πηχάκια όσο **L**.
*Measure the sash width (**L**). Cut as much as **L** the horizontal glazing beads.*
2. Μετράμε το ύψος του φύλλου (**Z**).
Κόβουμε τα κάθετα πηχάκια όσο **Z**.
*Measure the sash height (**Z**). Cut as much as **Z** the horizontal glazing beads.*
3. Τοποθετούμε τα πηχάκια με την αντίστοιχη σειρά στις **Θέσεις 1, 2, 3 & 4**.
*Place the glazing beads as shown in the figure in the **Positions 1, 2, 3 & 4**.*



ΣΧΕΔΙΟ DESIGN	ΚΩΔΙΚΟΣ CODE	ΠΕΡΙΓΡΑΦΗ DESCRIPTION	ΣΧΕΔΙΟ DESIGN	ΚΩΔΙΚΟΣ CODE	ΠΕΡΙΓΡΑΦΗ DESCRIPTION
	015000	Λάστιχο τζαμιού σφήνα 1.5mm Glazing gasket 1.5mm <i>EPDM Μαύρο/Black</i>		015001	Λάστιχο τζαμιού σφήνα 2-3mm Glazing gasket 2-3mm <i>EPDM Μαύρο/Black</i>
	015002	Λάστιχο τζαμιού σφήνα 3-4mm Glazing gasket 3-4mm <i>EPDM Μαύρο/Black</i>		012003	Περιμετρικό λάστιχο (φούσκα) Perimetric gasket <i>EPDM Μαύρο/Black</i>
	019001	Λάστιχο για άνω οδηγό inox Gasket for the inox runner - upper part <i>EPDM Μαύρο/Black</i>		019002	Λάστιχο για κάθετο οδηγό inox Gasket for the inox runner - vertical part <i>EPDM Μαύρο/Black</i>
	019004	Λάστιχο για μπινί Gasket for clip on central <i>EPDM Μαύρο/Black</i>		019007	Λάστιχο γάτζου Gasket for clip on hook <i>EPDM Μαύρο/Black</i>
	019005	Λάστιχο σίτας (6.3mm) Gasket for mosquito screen (6.3mm) <i>Λευκό/White - Μαύρο/Black</i>		014100	Ελαστικός τάκος στεγάνωσης Sealing elastic gasket <i>Μαύρο/Black</i>
	014102	Ελαστικός τάκος στεγάνωσης (σωληνωτοί οδηγοί inox) Sealing elastic gasket (tubal runners inox) <i>Μαύρο/Black</i>			

ΒΟΥΡΤΣΑΚΙΑ - BRUSHES

ΣΧΕΔΙΟ DESIGN	ΚΩΔΙΚΟΣ CODE	ΠΕΡΙΓΡΑΦΗ DESCRIPTION	ΣΧΕΔΙΟ DESIGN	ΚΩΔΙΚΟΣ CODE	ΠΕΡΙΓΡΑΦΗ DESCRIPTION
	060000	Βουρτσάκι 4mmx7mm Brush 4mmx7mm <i>Μαύρο-Γκρι/Black-Grey</i>		061000	Βουρτσάκι 7mmx5mm Brush 7mmx5mm <i>Λευκό-Μαύρο-Γκρι White-Black-Grey</i>
	061001	Βουρτσάκι 7mmx6mm Brush 7mmx6mm <i>Λευκό-Μαύρο-Γκρι White-Black-Grey</i>		061002	Βουρτσάκι 7mmx7mm Brush 7mmx7mm <i>Λευκό-Μαύρο-Γκρι White-Black-Grey</i>
	061003	Βουρτσάκι 7mmx8mm Brush 7mmx8mm <i>Λευκό-Μαύρο-Γκρι White-Black-Grey</i>		061004	Βουρτσάκι 7mmx10mm Brush 7mmx10mm <i>Λευκό-Μαύρο-Γκρι White-Black-Grey</i>
	061005	Βουρτσάκι 7mmx12mm Brush 7mmx12mm <i>Λευκό-Μαύρο-Γκρι White-Black-Grey</i>		062000	Βουρτσάκι 8mmx18mm Brush 8mmx18mm <i>Λευκό-Μαύρο-Γκρι White-Black-Grey</i>



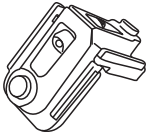
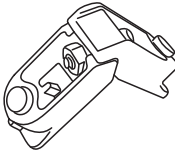
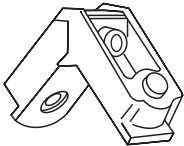
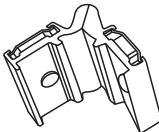
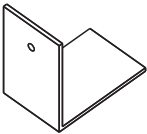
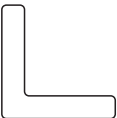
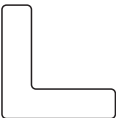
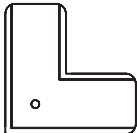

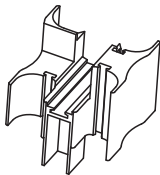
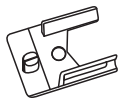
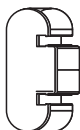

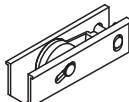
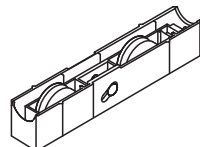
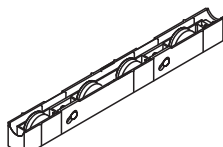
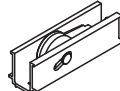

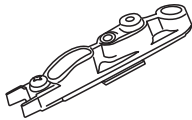
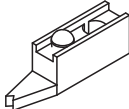
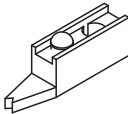
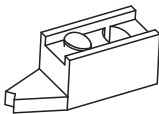
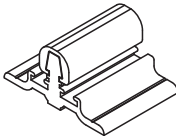
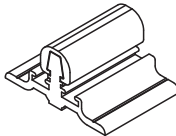
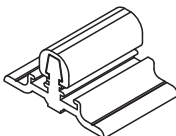
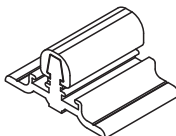
	063000	Βουρτσάκι με μεμβράνη 7mmx6mm Brush with membrane 7mmx6mm <i>Λευκό-Μαύρο-Γκρι White-Black-Grey</i>		063001	Βουρτσάκι με μεμβράνη 7mmx7mm Brush with membrane 7mmx7mm <i>Λευκό-Μαύρο-Γκρι White-Black-Grey</i>
	063002	Βουρτσάκι με μεμβράνη 7mmx8mm Brush with membrane 7mmx8mm <i>Λευκό-Μαύρο-Γκρι White-Black-Grey</i>		063003	Βουρτσάκι με μεμβράνη 7mmx10mm Brush with membrane 7mmx10mm <i>Λευκό-Μαύρο-Γκρι White-Black-Grey</i>

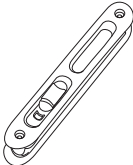
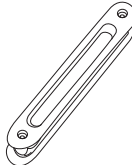
ΣΧΕΔΙΟ DESIGN	ΚΩΔΙΚΟΣ CODE	ΠΕΡΙΓΡΑΦΗ DESCRIPTION	ΣΧΕΔΙΟ DESIGN	ΚΩΔΙΚΟΣ CODE	ΠΕΡΙΓΡΑΦΗ DESCRIPTION
	040000	Γωνία σύνδεσης Corner cleat <i>36mm x 14mm</i>		040001	Γωνία σύνδεσης Corner cleat <i>23mm x 14mm</i>
	040004	Γωνία σύνδεσης Corner cleat <i>28.5mm x 14.5mm</i>		041002	Γωνία σύνδεσης Corner cleat <i>46.1mm x 13.6mm</i>
	042001	Γωνία σύνδεσης Corner cleat <i>29.5mm x 2mm</i>			
	030000	Γωνία επιπεδότητας Aligment corner (inox) <i>5mm x 1mm</i>		030003	Γωνία επιπεδότητας Aligment corner (inox) <i>7.3mm x 1.2mm</i>
	031006	Γωνία επιπεδότητας Aligment corner (pvc) <i>30.3mm x 2.2mm</i>			

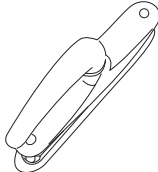
ΣΧΕΔΙΟ DESIGN	ΚΩΔΙΚΟΣ CODE	ΠΕΡΙΓΡΑΦΗ DESCRIPTION	ΣΧΕΔΙΟ DESIGN	ΚΩΔΙΚΟΣ CODE	ΠΕΡΙΓΡΑΦΗ DESCRIPTION
	020100	Τάπα μπινί αντικρουστού Plastic cover for clip on central for opposite sashes PVC		021000	Τάπα γάτζου PVC cover for clip on hook PVC
	023004	Τάπα χωρίσματος σίτας Plastic cover for mosquito screen transom PVC Λευκή/White - Μαύρη/Black		023001	Τάπα οβαλίνας Plastic cover for oval profile PVC

ΣΧΕΔΙΟ DESIGN	ΚΩΔΙΚΟΣ CODE	ΠΕΡΙΓΡΑΦΗ DESCRIPTION	ΣΧΕΔΙΟ DESIGN	ΚΩΔΙΚΟΣ CODE	ΠΕΡΙΓΡΑΦΗ DESCRIPTION
	051000	Ράουλο μονό φύλλου για inox οδηγούς Single sash roller for inox runners		052001	Ράουλο διπλό φύλλου για inox οδηγούς Double sash roller for inox runners
	054001	Ράουλο τετραπλό φύλλου για inox οδηγούς Quadruplicate sash roller for inox runners		051001	Ράουλο σίτας για inox οδηγούς Mosquito screen roller for inox runners

ΣΧΕΔΙΟ DESIGN	ΚΩΔΙΚΟΣ CODE	ΠΕΡΙΓΡΑΦΗ DESCRIPTION	ΣΧΕΔΙΟ DESIGN	ΚΩΔΙΚΟΣ CODE	ΠΕΡΙΓΡΑΦΗ DESCRIPTION
	081000	Ρυθμιζόμενο αμορτισέρ φύλλου για απλούς & inox οδηγούς Adjustable sash amortiseur for both common & inox runners		081005	Ρυθμιζόμενο αμορτισέρ φύλλου (127) Adjustable sash amortiseur for sash(127)
	080006	Αμορτισέρ σίτας για inox οδηγούς Mosquito screen amortiseur for common runners <i>Λευκό/White - Μαύρο/Black</i>		081001	Αμορτισέρ φύλλου για inox οδηγούς Sash amortiseur for inox runners <i>Λευκό/White - Μαύρο/Black</i>
	090001 & 090000	<i>Λευκό/White - Μαύρο/Black</i> Στόπερ - 35mm Stopper - 35mm		090003 & 090002	<i>Λευκό/White - Μαύρο/Black</i> Στόπερ - 29mm Stopper - 29mm
	090005 & 090004	<i>Λευκό/White - Μαύρο/Black</i> Στόπερ - 25mm Stopper - 25mm		090007 & 090006	<i>Λευκό/White - Μαύρο/Black</i> Στόπερ - 15mm Stopper - 15mm

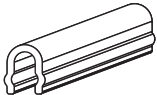
ΣΧΕΔΙΟ DESIGN	ΚΩΔΙΚΟΣ CODE	ΠΕΡΙΓΡΑΦΗ DESCRIPTION	ΣΧΕΔΙΟ DESIGN	ΚΩΔΙΚΟΣ CODE	ΠΕΡΙΓΡΑΦΗ DESCRIPTION
	100210	Κλειδαριά συρόμενου Fitted lock for sliding systems (PL-210)		100220	Χούφτα κλειδαριάς δίφυλλου Fitted handle for sliding systems (PL-220)
	100230	Λαβή συρόμενου Handle for sliding systems (PL-230)		100120	Σπανιολέτα συρόμενου Operating handle for sliding systems (PL-020)
	100020	Ντίζα για πόρτα - παράθυρο 2 κλειδωμάτων 2 lockings sliding rod for door - window (PL-152) Φύλλο/Sash No. 105 & No. 169		100028	Ντίζα για πόρτα - παράθυρο 2 κλειδωμάτων 2 lockings sliding rod for door - window (PL-199) Φύλλο/Sash No. 127
	100021	Ντίζα για παράθυρο 2 κλειδωμάτων 2 lockings sliding rod for window (PL-152A) Φύλλο/Sash No. 127		100030	Ντίζα για μπαλκονόπορτα 2 κλειδωμάτων ΚΑΡΕ 2 lockings sliding rod for door (PL-11-152) Φύλλο/Sash No. 105 , No. 169 &No. 181
	100029	Ντίζα για παράθυρο 2 κλειδωμάτων 2 lockings sliding rod for windows (PL-199A) Φύλλο/Sash No. 127		100031	Ντίζα για παράθυρο 2 κλειδωμάτων ΚΑΡΕ 2 lockings sliding rod for windows KARE (PL 11-152A) Φύλλο/Sash No. 105 , No. 169 &No. 181
	990000	Προφίλ inox (316-L) Inox profile (316-L)		100001	Κίτ φύλλου Kit for sash (PL-112) Φύλλο/Sash No. 127
	100003	Κίτ φύλλου Kit for sash (PL-118) Φύλλο/Sash No. 105 , No. 169 & No. 181		100007	Κίτ φύλλου ΚΑΡΕ Kit for sash KARE (PL-11-118)

ΠΡΕΣΑ ΔΙΑΤΡΗΣΕΩΝ - PERFORATION PRESS

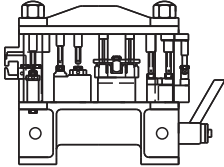
ΣΧΕΔΙΟ DESIGN	ΚΩΔΙΚΟΣ CODE	ΠΕΡΙΓΡΑΦΗ DESCRIPTION
	070100	Πρέσα διατρήσεων συρομενων Perforation press for sliding systems

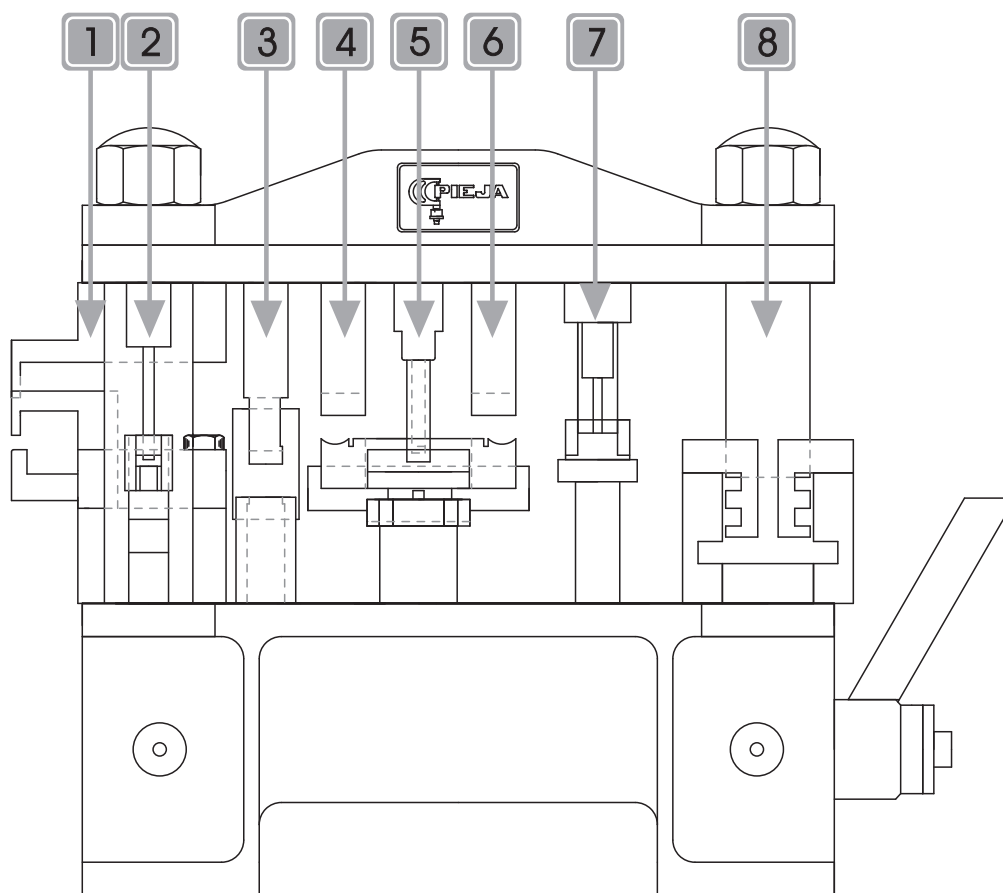

1. ΚΟΠΤΙΚΟ ΔΙΑΤΡΗΣΗΣ ΝΕΡΟΧΥΤΗ
WATER DRAINAGE PERFORATION CUTTING TOOL
2. ΚΟΠΤΙΚΟ ΔΙΑΤΡΗΣΗΣ ΟΔΗΓΩΝ ΑΓΛΩΝ
CORNER CLEAT PERFORATION CUTTING TOOL FOR RUNNERS
3. ΞΕΛΟΥΡΙΣΜΑ ΓΙΑ ΜΠΙΝΙ ΣΙΤΑΣ (ΚΕΝΤΡΙΚΟ)
CLIP ON CENTRAL MACHINING FOR MOSQUITO SCREEN (CENTRAL)
4. ΞΕΛΟΥΡΙΣΜΑ ΓΙΑ ΜΠΙΝΙ ΣΙΤΑΣ (ΑΡΙΣΤΕΡΟ)
CLIP ON CENTRAL MACHINING FOR MOSQUITO SCREEN (LEFT)
5. ΚΟΠΤΙΚΟ ΔΙΑΤΡΗΣΗΣ ΦΥΛΛΩΝ & ΣΩΛΗΝΩΤΩΝ ΟΔΗΓΩΝ
PERFORATION CUTTING TOOL FOR SASHES & TUBAL RUNNERS
6. ΞΕΛΟΥΡΙΣΜΑ ΓΙΑ ΜΠΙΝΙ ΣΙΤΑΣ (ΔΕΞΙ)
CLIP ON CENTRAL MACHINING FOR MOSQUITO SCREEN (RIGHT)
7. ΞΕΛΟΥΡΙΣΜΑ ΓΑΤΖΟΥ
MACHINING FOR CLIP ON HOOK
8. ΚΟΠΤΙΚΟ ΔΙΑΤΡΗΣΗΣ ΤΑΠΑΣ ΓΑΤΖΟΥ
MACHINING FOR CLIP ON HOOK COVER



ΗΡΑΣ & ΣΠΥΡΟΥ ΜΗΛΙΟΥ
124 62 ΣΚΑΡΑΜΑΓΚΑΣ ΑΤΤΙΚΗΣ
ΤΗΛ : (210) 55.82.320-2
FAX : (210) 55.82.323
E-mail: ekanal@ekanal.gr

ΚΟΙΝΟΠΟΙΗΜΕΝΟ
ΕΡΓΑΣΤΗΡΙΟ ΔΟΚΙΜΩΝ
ΑΡΙΘΜΟΣ 2002



ΣΥΝΟΠΤΙΚΑ ΑΠΟΤΕΛΕΣΜΑΤΑ

ΠΙΣΤΟΠΟΙΗΤΙΚΟΥ ΔΟΚΙΜΩΝ 08121 / 04.11.2008

ΑΡΙΘΜΟΣ	08121	ΗΜΕΡΟΜΗΝΙΑ	04 / 11 / 2008
Στοιχεία Πελάτη:	ΑΛΚΟ ΕΛΛΑΣ Α.Β.Ε.Ε. ΠΑΡΑΓΩΓΗ & ΕΜΠΟΡΙΑ ΠΡΟΦΙΛ ΑΛΟΥΜΙΝΙΟΥ ΘΕΣΗ ΚΥΡΙΛΛΟ 193 00 ΑΣΠΡΟΠΥΡΓΟΣ		
Περιγραφή Προϊόντος:	Δίφυλλη Μπαλκονόπορτα Επάλληλη		
Υλικό:	ΑΛΟΥΜΙΝΙΟ		
Τυπολογία Προϊόντος:	ΣΕΙΡΑ ΑΛΟΥSYSTEM 100 INOX		

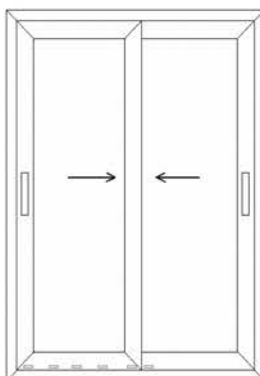

2208 x 1295 mm

Αεροδιαπερατότητα ΕΛΟΤ EN 1026:2000 / ΕΛΟΤ EN 12207:2000	Κατηγορία 2
Υδατοστεγανότητα ΕΛΟΤ EN 1027:2000 / ΕΛΟΤ EN 12208:2000	Κατηγορία A1
Αντοχή σε Ανεμοπίεση ΕΛΟΤ EN 12211:2000 / ΕΛΟΤ EN 12210:2000	Κατηγορία C2 / B3

ΤΑ ΑΠΟΤΕΛΕΣΜΑΤΑ ΑΦΟΡΟΥΝ ΑΠΟΚΛΕΙΣΤΙΚΑ ΣΤΟ ΑΝΩΤΕΡΩ ΔΟΚΙΜΑΣΘΕΝ ΠΡΟΪΟΝ.

ΣΙΝΙΩΠΗ ΠΑΠΑΔΟΠΟΥΛΟΥ
ΤΕΧΝΙΚΟΣ ΥΠΕΥΘΥΝΟΣ

ΙΩΑΝΝΗΣ ΓΚΕΡΤΣΟΣ
ΓΕΝΙΚΟΣ ΔΙΕΥΘΥΝΤΗΣ